

WL 1020 naudojimo instrukcija

Apžvalga

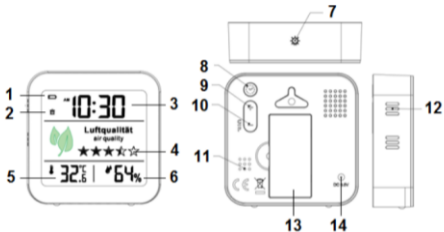

1 - Baterijos įkrovos indikatorius

2 - Signalo piktograma

3 - Laikas

8 – NUSTATYMO mygtukas

9 – „+“ mygtukas

10 – „°C/°F“ ir „-“ mygtukas

4 – Oro kokybės rodymo sritis
(žvaigždutės)

5 – Patalpos temperatūra

6 – Patalpos drėgmė

7 – Apšvietimo mygtukas

11 – Termohigrometras

12 – Bendrosios LOJ koncentracijos
(TVOC) jutiklis

13 – Baterijų skyriaus dangtelis

14 – Maitinimo adapterio jungtis

Pagrindinės funkcijos

- Kvarcinis laikrodis.
- 12/24 valandų laiko rodymas.
- Žadintuvas su 5 minučių „snaudimo“ funkcija.
- Patalpos temperatūros ir drėgmės rodymas.
- Atmintis mažiausiems / didžiausiems (MIN/MAX.) temperatūros ir drėgmės rodikliams išsaugoti.
- Oro kokybės rodymo sritis su 5 žvaigždučių vertinimo piktograma.
- Baterijos įkrovos indikatorius.
- Baltas foninis apšvietimas
- Įsijungus geltonam foniniam apšvietimui, rekomenduojama vėdinti.

- Raudonas foninis apšvietimas reiškia, jog oro kokybės (TVOC) jutiklis fiksuoja itin aukštas vertes, todėl būtina nedelsiant vėdinti.

Pradžia

Stotelės naudojimas su USB adapteriu

- Norėdami prijungti WL 1020 stotelę prie elektros maitinamo, naudokite tik komplekte esantį USB adapterį. Taip pat USB adapterio laidą galite jungti į buitinį elektros lizdą. Tam naudokite standartinį DC 5,0 V/1A USB adapterį (nepridedamas).

Stotelės naudojimas su baterijomis

- Atidarykite WL 1020 baterijų skyriaus dangtelį ir įstatykite 2 AAA dydžio baterijas. Laikykitės nurodyto poliškumo [„+“ ir „-“ žymėjimo]. Uždarykite baterijų skyriaus dangtelį.

Pastabos

- Oro kokybės jutiklis įjungiamas maždaug 15 sekundžių, po kurių atnaujinamas oro kokybės penkių žvaigždučių įvertinimas.
- Tvirtai pastatykite WL 1020 stotelę ant lygaus paviršiaus tokioje vietoje, kurioje būtų pakankamai erdvės iš visų įrenginio pusių. Tokiu būdu WL 1020 stotelės TVOC jutiklis ir termohigrometras pateikia tiksliausius rezultatus.

Laiko ir žadintuvo nustatymas

- Įrenginiui veikiant įprastu duomenų rodymo režimu, 3 sekundes palaikykite nuspaustą NUSTATYMO mygtuką. Įsijungs įrenginio nustatymo režimas.
- Spausdami „+“ arba „-“ mygtuką, sureguliuokite parametrus, kiekvieną jų patvirtinkite NUSTATYMO mygtuku. Norėdami greičiau nustatyti pageidaujamą reikšmę, laikykite nuspaustą „+“ arba „-“ mygtuką.
- Nustatymai keičiami tokia seka: 12/24 valandų rodymo režimas

-> valandos -> minutės -> žadintuvo laiko valandos -> žadintuvo laiko minutės -> išeiti

Pastaba

- Jei 10 sekundžių neatliekami jokie mygtukų paspaudimai, įrenginys automatiškai išjungia nustatymo meniu ir sugrįžta į įprastą duomenų rodymo režimą.

Žadintuvo įjungimas/išjungimas

- Norėdami įjungti arba išjungti žadintuvą, spauskite NUSTATYMO mygtuką. Žadintuvo piktograma rodoma tol, kol žadintuvas yra įjungtas.

Žadintuvo ir „snaudimo“ funkcija

- Skambant žadintuvo signalui, mirksi žadintuvo piktograma. Norėdami įjungti „snaudimo“ signalą (signalo piktograma mirksi skystųjų kristalų ekrane), spauskite APŠVIETIMO mygtuką; norėdami sustabdyti signalą, spauskite bet kurį mygtuką. sustabdžius, signalas skambės kitą dieną tuo pat metu.
- Norėdami sustabdyti „snaudimo“ signalą, „snaudimo“ funkcijai esant įjungtai, paspauskite bet kurį, išskyrus APŠVIETIMO, mygtuką.

Pastaba

- Žadintuvas skambės 2 minutes, laikui bėgant vis intensyviau, kol automatiškai sustos, jei nebus išjungtas, paspaudžiant bet kurį mygtuką.

Temperatūra ir drėgmė

- Norėdami pakeisti temperatūros matavimo vienetus (°C arba °F), įrenginiui veikiant įprastu duomenų rodymo režimu, spauskite „C/°F“ mygtuką.

Aukščiausia / žemiausia temperatūra ir drėgmė

- Norėdami peržiūrėti aukščiausios ir žemiausios temperatūros ir drėgmės rodmenis, įrenginiui veikiant įprastu duomenų rodymo režimu, spauskite „+“ mygtuką. Žiūrint didžiausias vertes, rodomas užrašas „MAX“, žiūrint mažiausias vertes, rodomas užrašas „MIN“.

Bendrosios LOJ koncentracijos (TVOC) ir CO₂ jutiklio informacija

- Bendrajai LOJ ir CO₂ (ANGLIES dvideginio) koncentracijai matuoti naudojami metalo oksido dujų jutikliai, kurie pasižymi ilgalaikiu stabilumu ir mažu rodmenų kaitumu.
- Santrumpa TVOC (BLOJ) reiškia bendrąją lakiųjų organinių junginių koncentraciją, kurią sudaro tūkstančiai įvairių junginių.
- CO₂ jutiklis tiesiogiai neaptinka CO₂ aplinkoje, bet nustato apytikslę vertę, gaunamą, matuojant kitus svarbius jutiklio parametrus.

Oro kokybės bandymas

Kai WL 1020 stotelė maitinama per USB laidą:

- Oro kokybės (TVOC) jutiklis bus įjungtas visą laiką.

Kai WL 1020 stotelė maitinama baterijų energija:

- Norėdami įjungti jutiklį, 3 sekundes palaikykite nuspaustą APŠVIETIMO mygtuką. Jis per 15 sekundžių atnaujins duomenis ir parodys oro kokybę pagal penkių žvaigždučių vertinimo sistemą.





- Jutiklio testavimo režimas bus išjungtas po 5 minučių, siekiant taupyti energiją ir neleisti baterijoms per greitai išsikrauti.
- Ekrane bus rodomas paskutinio matavimo rezultatas.

Oro kokybės rodmenys





- Oro kokybę rodo penki žvaigždučių simboliai, kurie kinta, priklausomai nuo išmatuoto CO₂ kiekio:

Rodomi simboliai	Teršalų kiekis	Oro kokybė
	< 500 ppm ekv.	Puiki

LT8

	<p>501 – 650 ppm ekv.</p>	<p>Labai gera</p>
	<p>651 – 800 Ppm ekv.</p>	<p>Gera</p>
	<p>801 – 950 Ppm ekv.</p>	<p>Vidutiniškai gera</p>
	<p>951 – 1200 ppm ekv.</p>	<p>Vidutinė</p>

LT9

	1201 – 1400 ppm ekv.	Vidutinė – bloga
	1401 – 1650 ppm ekv.	Reikėtų greitu metu išvėdinti
	1651 – 1800 ppm ekv.	Rekomenduojama vėdinti
	1801 - 2100 ppm ekv.	Rekomenduojama skubiai vėdinti
	2101 – 2450 ppm ekv.	Būtina vėdinti

LT10



> 2451
ppm ekv.

Būtina skubiai
vėdinti

Foninis apšvietimas ir spalvinis signalas:

- Naudojant baterijas, foninis apšvietimas išjungiamas.
- Naudojant USB adapterį, foninis apšvietimas įjungiamas. Norėdami reguliuoti foninio apšvietimo ryškumą, spauskite APŠVIETIMO mygtuką: didelis ryškumas - vidutinis ryškumas - mažas ryškumas - apšvietimas išjungtas.
- Naudojant USB adapterį, foninio apšvietimo spalva pasikeičia į geltoną, kai oro kokybės jutiklio išmatuota vertė yra 1401 ppm ekv. arba didesnė, o kai ši vertė yra 1801 ppm ekv. arba didesnė, foninis apšvietimas dega raudonai.

Bendrosios LOJ koncentracijos arba CO2 jutiklio kalibravimas

Jutiklis yra sukalibruotas gamykloje, todėl jį galima naudoti nedelsiant. Taip daryti yra rekomenduojama. Kalibruoti rankiniu būdu taip pat galima.

Rankinis kalibravimas:

- Įrenginio maitinimui naudodami adapterį, 3 sekundes palaikykite nuspaustą „+“mygtuką, tada paspauskite NUSTATYMO mygtuką, kad patvirtintumėte kalibravimo operaciją (ekrane pakaitomis rodomas užrašas „CAL“ ir laikas).
- Jutiklis bus sukalibruotas po 2 valandų. Kalibravimą būtina atlikti neužterštoje ir vėdinamoje aplinkoje (kalibruodami įrenginį, palikite pavarį langą, kad patalpa būtų vėdinama).
- Jei kalibravimo metu nutrūksta nuolatinės elektros srovės tiekimas procesas nutraukiamas.
- Rankinį kalibravimą rekomenduojama kartoti kas 1 - 2 savaites.

Gamyklinio kalibravimo parametrų atkūrimas

- Norėdami atkurti gamyklinius kalibravimo parametrus, palaikykite nuspaustą „-“ mygtuką.
- Skystųjų kristalų ekrane pasirodžius užrašui „RES“, patvirtinimui spauskite mygtuką „SET“. Bus atkurti gamykloje nustatyti kalibravimo parametrai.

Sutrikimų šalinimas

- Nelieskite jutiklio ir nelaikykite įrenginio pakavimo medžiagoje, kuriose yra stiprių kvapų, kad jie nepakenktų jutiklio tikslumui.
- WL 1020 stotelė neturėtų būti ilgą laiką laikoma užterštoje aplinkoje (pvz.: sandariose dėžėse, purvinoje aplinkoje).
- Prieš naudojant WL 1020 stotelę, ji turėtų būti laikoma gerai vėdinamoje aplinkoje ilgiau kaip 1 valandą, kad rodmenys būtų tikslūs.

Baterijų įkrovos indikatorius:

- Žemos baterijų įkrovos indikatorius „“ atsiranda tada, kai matavimo prietaiso baterijose lieka mažai energijos.
- Įrenginio baterijas reikia pakeisti naujomis.
- Keisdami baterijas, galite naudoti maitinimo adapterį, kad anksčiau įrenginyje išsaugoti nustatymai nebūtų panaikinti.

Atitikties deklaracija

Bendrovė „Technotrade“ patvirtina, kad šis gaminys WL 1020 atitinka esminius direktyvos 2014/53/ES ir 2011/65/EB reikalavimus bei kitas svarbias nuostatas.

Originali ES atitikties deklaracija skelbiama adresu:

www.technoline.de/doc/4029665210209

Gaminio specifikacijos

Drėgmės matavimo diapazonas: 10%~95%.

Drėgmės skiriamoji geba: 1%.

Temperatūros matavimo diapazonas: -9,9 - ~50°C; jei temperatūra žemesnė kaip -9,9°C, rodomas užrašas „LL“, jei aukštesnė kaip 50°C – „HH“.

Temperatūros skiriamoji geba: 0.1°C.

Bendrosios LOJ koncentracijos aptikimo diapazonas: 0 -- 9.999 mg/m³.

CO₂ ekv. aptikimo diapazonas: 400-9999 PPM.

Atsargumo priemonės

- Šis daiktas skirtas naudoti tik patalpose.
- Nespauskite ir nedaužykite įrenginio pernelyg stipriai.
- Nelaikykite įrenginio itin aukštoje ar itin žemoje temperatūroje, tiesioginiuose saulės spinduliuose, dulkėse ar drėgmėje.

- Nemerkite į vandenį.
- Venkite kontakto su bet kokiais esdinančiomis medžiagomis.
- Nemeskite įrenginio į ugnį, nes jis gali sprogti.
- Neatidarykite vidinio galinio dėklo ir nelieskite jokių vidinių šio įrenginio dalių.

Baterijų saugos įspėjimai

- Naudokite tik šarmines baterijas, nenaudokite įkraunamų.
- Teisingai įdėkite baterijas, laikydamiesi poliškumo (+/-) nurodymų.
- Visada keiskite visą baterijų komplektą.
- Niekada nemaišykite naudotų ir naujų baterijų.
- Nedelsdami išimkite išsekusias baterijas.
- Išimkite baterijas, kai jų nenaudojate.
- Nekraukite ir nemeskite baterijų į ugnį, nes jos gali sprogti.

- Baterijas laikykite atokiau nuo metalinių daiktų, nes sąlytis gali sukelti trumpąjį jungimą.
- Stenkitės, kad baterijų neveiktų pernelyg aukšta ar pernelyg žema temperatūra, drėgmė ar tiesioginiai saulės spinduliai.
- Laikykite visas baterijas vaikams nepasiekiamoje vietoje. Jos kelia užspringimo pavojų.

Naudokite įrenginį tik pagal paskirtį!

Atsakomybės vertinimas pagal baterijų ir akumuliatorių įstatymą



Senos baterijos nėra laikomos buitinėmis atliekomis, nes jos gali pakenkti sveikatai ir aplinkai. Panaudotas baterijas galite nemokamai grąžinti pardavėjui arba nunešti į surinkimo punktą. Kaip galutinis vartotojas pagal įstatymus esate įpareigojamas grąžinti įrenginio naudojimui būtinas baterijas platintojams ir kitiems surinkimo punktam!

Atsakomybės vertinimas pagal elektros prietaisų įstatymą



Šis simbolis reiškia, kad elektros prietaisus, pasibaigus jų tarnavimo laikui, privaloma atskirti nuo bendrųjų komunalinių atliekų. Norėdami išmesti įrenginį, nuneškite jį į vietinį atliekų surinkimo punktą arba perdirbimo centrą. Ši taisyklė taikoma visose Europos Sąjungos šalyse ir kitose Europos šalyse, kuriose taikoma atskiro atliekų surinkimo sistema.

WL 1020 – Bedienungsanleitung

Übersicht

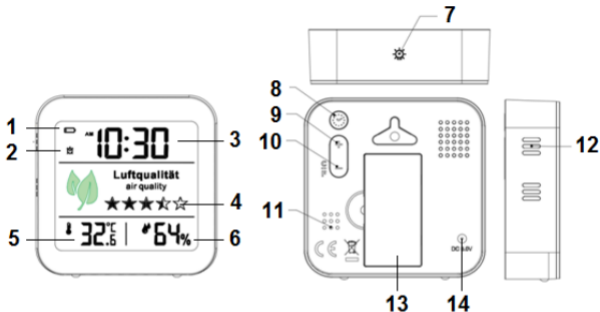

- 1- Batterieendanzeige
- 2- Alarmsymbol/Wecker
- 3- Uhrzeit

- 8 – „SET“ -Taste
- 9 – „+“ -Taste
- 10 – „°C/°F“ und „-“ -Taste

4- Luftgüteanzeige
(Sternsymbole)

5- Innentemperatur

6- Innenluftfeuchtigkeit

7- „LICHT“ -Taste

11 - Thermo-Hygro-Sensor

12 – TVOC-Sensor

13 - Batteriefachabdeckung

14 - Netzteilanschluss

Hauptfunktionen

- Quarzuhr
- 12/24 Stunden-Zeitanzeige
- Alarm mit 5 Minuten Schlummerfunktion
- Anzeige der Innentemperatur und -luftfeuchtigkeit
- MIN/MAX-Wertespeicher für Temperatur und Luftfeuchtigkeit
- Luftqualitätsanzeige als 5-Sterne-Symbolbewertung
- Batterieendanzeige
- Weiße Hintergrundbeleuchtung

- Wechselt zu gelb: Lüftung empfohlen
- Wechselt zu rot: Luftqualitätssensor (TVOC-Sensor) misst sehr hohe Werte und Lüftung ist dringend erforderlich

Inbetriebnahme:

Verwendung mit USB-Kabel

- Verwenden Sie nur das mitgelieferte USB-Kabel, um ein mit Strom versorgtes Gerät mit dem WL 1020 zu verbinden. Oder verwenden Sie einen Standard-DC 5,0V/1A-USB-Adapter (nicht im Lieferumfang enthalten), um das USB-Kabel an eine Haushaltssteckdose anzuschließen.

Verwendung mit Batterien

- Entfernen Sie die Batteriefachabdeckung vom WL 1020 und legen Sie 2 x AAA Batterien unter Beachtung der korrekten Polarität ["+" und "-" Markierungen] ein.

Schließen Sie die Batteriefachabdeckung wieder.

Hinweise

- Der Luftqualitätssensor wird etwa 15 Sekunden lang initialisiert und dann wird die Fünf-Sterne-Bewertung der Luftqualität aktualisiert.
- Stellen Sie den WL 1020 sicher auf eine ebene Fläche mit genügend Freiraum zu allen Seiten. Auf diese Weise können der TVOC-Sensor und der Thermo-Hygro-Sensor innerhalb des WL 1020 die besten Ergebnisse erzielen.

Zeit- und Alarmzeiteinstellung

- Halten Sie im normalen Anzeigemodus die "SET" -Taste 3 Sekunden lang gedrückt, um in den Einstellmodus zu gelangen.
- Drücken Sie die "+"- oder die "- " -Taste, um die Einstellung anzupassen, und drücken Sie die "SET" -Taste, um jede

Einstellung zu bestätigen. Halten Sie die "+"- oder "-" - Taste gedrückt, um den Vorgang zu beschleunigen und den gewünschten Wert schneller zu erreichen.

- Die Einstellungssequenz wird wie folgt dargestellt: 12/24-Stunden-Zeitanzeige -> Stunde -> Minute -> Stunde der Alarmzeit -> Minute der Alarmzeit -> Beenden

Hinweis:

- Die Einstellung wird automatisch nach 10 Sekunden ohne jegliche Einstellung über die -Tasten beendet und das Display kehrt zum Anzeigemodus zurück.

Ein-/Ausschalten des Alarms:

- Drücken Sie die „SET“ -Taste, um den Alarm ein- oder auszuschalten. Das Alarmsymbol wird so lange angezeigt, wie der Alarm eingeschaltet ist.

Alarm- und Schlummerfunktion:

- Wenn ein Alarm ertönt, blinkt das Alarmsymbol. Drücken Sie die "LICHT"-Taste, um den Schlummeralarm zu aktivieren (das Alarmsymbol blinkt weiterhin auf der LCD-Anzeige) oder eine beliebige andere -Taste, um den Alarm zu stoppen, und er ertönt zur gleichen Zeit des nächsten Tages.
- Drücken Sie während der aktiven Schlummerfunktion eine beliebige -Taste außer der "LICHT"-Taste, um den Schlummeralarm zu stoppen.

Hinweis:

- Der Alarm ertönt 2 Minuten lang und nimmt mit der Zeit an Intensität zu, bevor er automatisch stoppt, wenn er nicht durch Drücken einer -Taste unterbrochen wird.

Temperatur & Luftfeuchtigkeit

- Drücken Sie im normalen Anzeigemodus die "°C/°F" -Taste, um zwischen der Temperaturanzeige in °C oder °F umzuschalten.

Maximale / minimale Temperatur & Luftfeuchtigkeit

- Drücken Sie im normalen Anzeigemodus die "+" -Taste, um die Maximal- und Minimalwerte von Temperatur und Luftfeuchtigkeit anzuzeigen. Während der Anzeige der Maximalwerte wird MAX angezeigt und während der Anzeige der Minimalwerte wird MIN angezeigt.

TVOC- und CO2-Sensorinformation

- TVOC- und CO2(Kohlenstoffdioxid)-Metalloxid-Sensoren mit Langzeitstabilität und geringer Toleranz.
- TVOC ist die Abkürzung für flüchtige organische

Verbindungen insgesamt (Total Volatile Organic Compounds), die Tausende von Verbindungen enthalten.

- CO₂: der Sensor erkennt nicht direkt CO₂ in der Umgebung, sondern den aus anderen relevanten Parametern des Sensors abgeleiteten Näherungswert.

Prüfung der Luftqualität

Wenn der WL 1020 mit einem USB-Kabel betrieben wird:

- Der Luftqualitätssensor (TVOC) ist die ganze Zeit eingeschaltet.

Wenn der WL 1020 mit Batterien betrieben wird:



- Halten Sie die "LICHT" -Taste 3 Sekunden lang gedrückt, um den Sensortest zu aktivieren. Er aktualisiert und zeigt innerhalb von 15 Sekunden die Fünf-Sterne-Bewertung der Luftqualität an.





- Der Sensortestmodus wird nach 5 Minuten abgeschaltet, um Energie zu sparen und zu verhindern, dass die Batterien zu schnell entladen werden.
- Auf dem Display wird der Status der letzten Messung angezeigt

Luftgüteanzeige

- Die Luftgüte wird mit 5 Sternsymbolen angezeigt, die sich entsprechend dem gemessenen CO₂-Wert verändern:

Angezeigte Symbole	Wertebereich	Luftqualität
	< 500 ppm Äq.	Hervorragend

	501 – 650 ppm Äq.	Sehr gut
	651 – 800 ppm Äq.	Gut
	801 - 950 ppm Äq.	Gut bis mittel
	951 - 1200 ppm Äq.	Mittel

	1201 - 1400 ppm Äq.	Mittel bis schlecht
	1401 - 1650 ppm Äq.	Bald Lüften
	1651 - 1800 ppm Äq.	Lüftung empfohlen
	1801 - 2100 ppm Äq.	Lüftung dringend empfohlen
	2101 - 2450 ppm Äq.	Lüftung erforderlich



> 2451
ppm Äq.

Lüftung
dringend
erforderlich

Hintergrundbeleuchtung und Farbalarm:

- Bei Verwendung von Batterien ist die Hintergrundbeleuchtung ausgeschaltet.
- Bei Verwendung eines USB-Kabels wird die Hintergrundbeleuchtung dauerhaft eingeschaltet. Drücken Sie die "LICHT" -Taste, um die Helligkeit der Hintergrundbeleuchtung einzustellen: hohe Helligkeit - mittlere Helligkeit - niedrige Helligkeit - Hintergrundbeleuchtung ausgeschaltet.
- Bei Verwendung eines USB-Adapters wechselt die Farbe der Hintergrundbeleuchtung auf gelb, wenn der gemessene Wert des Luftqualitätssensors 1401 ppm Äq.

oder höher ist, und auf rot, wenn 1801 ppm Äq. oder höher gemessen wird.

Kalibrierung von TVOC und CO2:

Der Sensor hat eine automatische Kalibrierung vom Werk und ist somit sofort einsetzbar. Diese Nutzungsvariante ist empfohlen.

Eine manuelle Kalibrierung ist zusätzlich möglich.

Manuelle Kalibrierung:

- Wenn Sie das USB-Kabel verwenden, halten Sie die "+"-Taste 3 Sekunden lang gedrückt und drücken Sie dann die "SET"-Taste, um den Kalibrierungsvorgang zu bestätigen ("CAL" und Zeitanzeige abwechselnd).
- Der Sensor wird nach 2 Stunden kalibriert. Bitte starten Sie die Kalibrierung in einer belüfteten Umgebung. (Bitte

öffnen Sie während des Kalibrierens Ihr Fenster zur Belüftung)

- Die Kalibrierung wird beendet, wenn die DC-Stromversorgung während des Kalibrierungsvorgangs unterbrochen wird.
- Es wird empfohlen die manuelle Kalibrierung alle 1 bis 2 Wochen zu wiederholen.

Wiederherstellen der Werks-Kalibrierungsparameter:

- Halten Sie die "-" -Taste gedrückt, wenn Sie die Werkskalibrierungsparameter wiederherstellen möchten.
- Wenn die LCD-Anzeige "RES" anzeigt, drücken Sie zur Bestätigung die "SET" -Taste, und dann werden die Werkskalibrierungsparameter wieder hergestellt und das Gerät ist wieder im Auto-Kalibrierungsmodus.

Fehlerbehebung:

- Berühren Sie den Sensor nicht und bewahren Sie den Gegenstand nicht in Verpackungsmaterialien mit starkem Geruch auf, um die Genauigkeit des Sensors nicht zu beeinträchtigen.
- Der WL 1020 sollte nicht für längere Zeit in einer verschmutzten Umgebung platziert werden (z.B.: versiegelte Kartons, kontaminierte Umgebungen).
- Bevor der WL 1020 verwendet wird, sollte er in einer gut belüfteten Umgebung für mehr als 1 Stunde eingesetzt werden, um genaue Messwerte zu gewährleisten.

Batterieanzeige:

- The Batterieendanzeige “” wird angezeigt, wenn der Monitor eine schwache Batterieleistung hat.

- Die Batterien im Monitor sollten entsprechend durch frische Batterien ersetzt werden.
- Sie können das USB-Kabel zur Stromversorgung des Monitors während des Batteriewechsels verwenden, um zu vermeiden, dass zuvor vorgenommene Einstellungen verloren gehen.

Konformitätserklärung

Hiermit erklärt Technotrade, dass sich das Produkt WL 1020 in Übereinstimmung mit den grundlegenden Anforderungen und den übrigen einschlägigen Bestimmungen der Richtlinie 2014/53/EU und ROHS 2011/65/EG befindet. Die Original-EU-Konformitätserklärung finden Sie unter:

www.technoline.de/doc/4029665210209

Technische Daten

Luftfeuchtigkeits-Messbereich: 10%~95%

Luftfeuchtigkeits-Auflösung: 1%

Temperatur-Messbereich: -9.9~50°C, niedriger als -9,9°C zeigt LL an, höher als 50°C zeigt HH an.

Temperaturauflösung: 0.1°C

TVOC-Luftpartikel-Erkennungsbereich: 0 -- 9.999 mg/m³

CO₂ Äquivalent (Äq.)-Erkennungsbereich: 400-9999 PPM Äq.

Vorsichtsmaßnahmen

- Dieses Gerät ist für den Gebrauch in Innenräumen gedacht.
- Setzen Sie das Gerät nicht extremer Gewalteinwirkung oder Stößen aus.
- Setzen Sie das Gerät nicht hohen Temperaturen, direktem Sonnenlicht, Staub und Feuchtigkeit aus.

- Tauchen Sie das Gerät nicht in Wasser.
- Vermeiden Sie den Kontakt mit ätzenden Materialien.
- Werfen Sie das Gerät nicht ins Feuer. Es könnte explodieren.
- Öffnen Sie nicht das Gehäuse und manipulieren Sie nicht bauliche Bestandteile des Geräts.

Batterie-Sicherheitshinweise

- Verwenden Sie nur Alkali-Batterien, keine wiederaufladbaren Batterien.
- Legen Sie die Batterien unter Beachtung der Polarität (+/-) richtig ein.
- Ersetzen Sie stets einen vollständigen Batteriesatz.
- Mischen Sie niemals alte und neue Batterien.
- Entfernen Sie erschöpfte Batterien sofort.
- Entfernen Sie die Batterien bei Nichtnutzung.

- Laden Sie die Batterien nicht auf und werfen Sie sie nicht ins Feuer. Sie könnten explodieren.
- Bewahren Sie die Batterien nicht in der Nähe von Metallobjekten auf, da ein Kontakt einen Kurzschluss verursachen kann.
- Setzen Sie Batterien keinen hohen Temperaturen, extremer Feuchtigkeit oder direktem Sonnenlicht aus.
- Bewahren Sie Batterien außerhalb der Reichweite von Kindern auf. Verschlucken der Batterien kann zum Erstickten führen.

Verwenden Sie das Produkt ausschließlich für den vorgesehenen Zweck!

Hinweispflicht nach dem Batteriegesetz



Altbatterien gehören nicht in den Hausmüll. Wenn Batterien in die Umwelt gelangen, können diese Umwelt- und Gesundheitsschäden zur Folge haben. Sie können gebrauchte Batterien unentgeltlich bei ihrem Händler und Sammelstellen zurückgeben. Sie sind als Verbraucher zur Rückgabe von Altbatterien gesetzlich verpflichtet!

Hinweispflicht nach dem Elektronikgerätegesetz



Laut Elektro- und Elektronikgerätegesetz (ElektroG) gehört Elektroschrott nicht in den Hausmüll, sondern ist zu recyceln oder umweltfreundlich zu entsorgen. Entsorgen Sie ihr Gerät in einen Recycling Container oder an eine lokale Abfallsammelstelle.

WL 1020 – Instruction manual

Overview

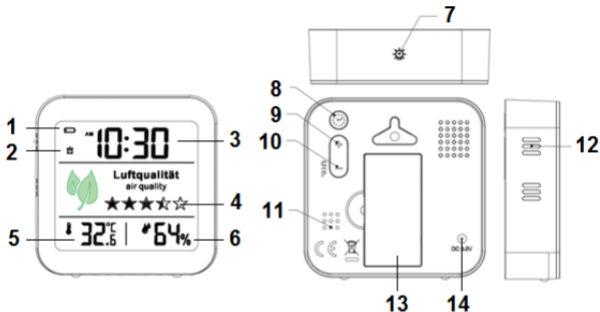

- 1- Low battery indicator
- 2- Alarm icon
- 3- Time

- 8 – “SET” button
- 9 – “+” button
- 10 – “°C/°F” and - button

- | | |
|-------------------------------------|--------------------------------|
| 4- Air quality display (star icons) | 11 - Thermo-hygro sensor |
| 5- Indoor temperature | 12 - TVOC sensor |
| 6- Indoor humidity | 13 - Battery compartment cover |
| 7- "LICHT" button | 14 - Power adapter connection |

Main functions

- Quartz clock
- 12/24 hour time display
- Alarm with 5-minute snooze function
- Display of indoor temperature and humidity
- MIN/MAX value memory for temperature and humidity
- Air quality display as 5 star icon rating
- Low battery indicator
- White backlight
- Changes to yellow: ventilation recommended

- Changes to red: Air quality sensor (TVOC sensor) measures very high values and ventilation is urgently required

Getting started:

Use with USB adapter

- Use only the included USB adapter to connect a powered device with the WL 1020. Or use a standard DC 5.0V/1A USB-Adapter (not included) to connect the USB adapter cable to an household power socket.

Use with batteries

- Remove the battery compartment cover off the WL 1020 and insert 2 x AAA size battery while observing the correct polarity [“+” and “-“ marks]. Close the cover on the battery compartment again.

Notes

- The air quality sensor will be initialized for about 15 seconds and then the air quality five-star rating will be updated.
- Place the WL 1020 securely on a flat surface with enough free space on all sides. This way, the TVOC sensor and the thermo-hygro sensor within the WL 1020 can get the best results.

Time and alarm time setting

- In normal display mode, hold the “SET” button for 3 seconds to enter the setting mode.
- Press the “+” or the “-” button to adjust the setting and press the “SET” button to confirm each setting. Keep the “+” or the “-” button pressed, to accelerate the process and reach the desired value more quickly.
- The setting sequence is shown as follows: 12/24 hour

display -> hour -> minute -> alarm time hour -> alarm time
minute -> exit

Note:

- The setting will automatically exit in 10 seconds without any adjustment from buttons and return to display mode.

Turning alarm on/off:

- Press the “SET” button to turn the alarm on or off. The alarm icon is displayed as long as the alarm is turned on.

Alarm and snooze function:

- When alarm sounds, alarm icon is flashing. Press the “LICHT” button to activate the snooze alarm (alarm icon keeps flashing on the LCD) or any other button to stop the alarm and it will sound at the same time of the next day.
- Press any button except the “LIGHT” button during the

active snooze function to stop the snooze alarm.

Note:

- The alarm will sound for 2 minutes and increases in intensity over time before it automatically stops, if not interrupted by pressing any buttons.

Temperature & humidity

- In normal display mode, press the “°C/°F” button to switch between temperature display in °C or °F.

Maximum / minimum temperature & humidity

- In normal display mode, press the “+” button to view maximum and minimum values of temperature and humidity. MAX will be displayed while viewing maximum values and MIN will be displayed while viewing minimum values.

TVOC and CO2 sensor information

- TVOC and CO2 (CARBON dioxide) adopt metal oxide sensors with long-term stability and low drift.
- TVOC is the abbreviation of total volatile organic compounds, containing thousands of compounds.
- CO2, the sensor does not directly detect CO2 in the environment, but the approximate value derived from other relevant parameters of the sensor.

Air quality testing

When WL 1020 is powered by USB cable:

- Air quality (TVOC) sensor will be turned on all the time.

When WL 1020 is powered by batteries:

- Press and hold the "LICHT" button for 3 seconds to activate the sensor. It will update and display the air quality

five-star rating within 15 seconds.





- The sensor testing mode will be turned off after 5 minutes, in order to save energy and prevent batteries from being drained too fast.
- The display will keep that status of last measuring showing in display

Air quality display

- Air quality is displayed by 5 star symbols, who change accordingly to the measured CO2 value:

Symbols displayed	Value range	Air quality
	< 500 ppm eq	Outstanding

	501 – 650 ppm eq	Very good
	651 – 800 Ppm eq	Good
	801 - 950 Ppm eq	Good to average
	951 - 1200 ppm eq	Average

	1201 - 1400 ppm eq	Average to bad
	1401 - 1650 ppm eq	Ventilate soon
	1651 - 1800 ppm eq	Ventilation recommended
	1801 - 2100 ppm eq	Ventilation urgently recommended
	2101 - 2450 ppm eq	Ventilation required

EN10



> 2451
ppm eq

Ventilation
urgently
required

Backlight and color alarm:

- When using batteries, backlight is turned off.
- When using USB adapter, backlight is turned on. Press the “LICHT” button to adjust the backlight brightness: high brightness - medium brightness – low brightness – backlight turned off.
- When using USB adapter, the backlight color changes to yellow when measured value of air quality sensor is 1401 ppm eq or higher and changes to red when 1801 ppm eq or higher is measured.

Calibration of TVOC and CO2:

The sensor has an automatic factory calibration and can therefore be used immediately. This usage variant is recommended. A manual calibration is also possible.

Manual calibration:

- When using adapter, press and hold the "+" button for 3 seconds and then press the "SET" button to confirm the calibration operation ("CAL" and time display alternately).
- The sensor will be calibrated after 2 hours. Please start the calibration in a non-polluting and ventilated environment. (Please open your window for ventilation while calibrating)
- Calibration will be terminated if the DC power supply is disconnected during calibration process.
- It is recommended to repeat the manual calibration every 1 to 2 weeks.

Restore factory calibration parameters:

- Press and hold the "-" button if you want to restore factory calibration parameters.
- When the LCD displays "RES", press the "SET" button to confirm and then the factory calibration parameters are restored.

Troubleshooting:

- Do not touch the sensor or don't store the item in packaging materials with strong smell, so as not to affect the accuracy of the sensor.
- WL 1020 should not be placed in a polluted environment for a long time (eg: sealed boxes, contaminated environments).
- Before the WL 1020 is used, it should be placed in a well-ventilated environment to work for more than 1 hours to

ensure accurate readings.

Low battery indicator:

- The low battery indicator “” will be displayed, when the monitor has low battery power
- The batteries in the monitor should be replaced with fresh batteries accordingly.
- You can use the USB adapter to power the monitor while exchanging batteries to avoid losing previously made settings.

Declaration of conformity

Hereby, Technotrade declares that this product WL 1020 is in compliance with the essential requirements and other relevant provisions of Directive 2014/53/EU and ROHS 2011/65/EC. The

original EU declaration of conformity may be found at:
www.technoline.de/doc/4029665210209

Product Specifications

Humidity measurement range: 10%~95%

Humidity resolution: 1%

Temperature measurement range: -9.9~50°C, lower than -9.9°C shows LL, higher than 50°C shows HH.

Temperature resolution: 0.1°C

TVOC detection range: 0 -- 9.999 mg/m³

CO₂ eq detection range: 400-9999 PPM

Precautions

- This item is intended to be used only indoors.
- Do not subject the item to excessive force or shock.
- Do not expose the item to extreme temperatures, direct

sunlight, dust or humidity.

- Do not immerse in water.
- Avoid contact with any corrosive materials.
- Do not dispose this item in a fire as it may explode.
- Do not open the inner back case or tamper with any components of this item.

Batteries safety warnings

- Use only alkaline batteries, not rechargeable batteries.
- Install batteries correctly by matching the polarities (+/-).
- Always replace a complete set of batteries.
- Never mix used and new batteries.
- Remove exhausted batteries immediately.
- Remove batteries when not in use.
- Do not recharge and do not dispose of batteries in fire as the batteries may explode.

- Ensure batteries are stored away from metal objects as contact may cause a short circuit.
- Avoid exposing batteries to extreme temperature or humidity or direct sunlight.
- Keep all batteries out of reach from children. They are a choking hazard.

Use the product only for its intended purpose!

Consideration of duty according to the battery law



Old batteries do not belong to domestic waste because they could cause damages of health and environment. You can return used batteries free of charge to your dealer and collection points. As end-user you are committed by law to bring back needed batteries to distributors and other collecting points!

Consideration of duty according to the law of electrical devices



This symbol means that you must dispose of electrical devices separated from the General household waste when it reaches the end of its useful life. Take your item to your local waste collection point or recycling centre. This applies to all countries of the European Union, and to other European countries with a separate waste collection system.

Manuel d'utilisation - WL 1020

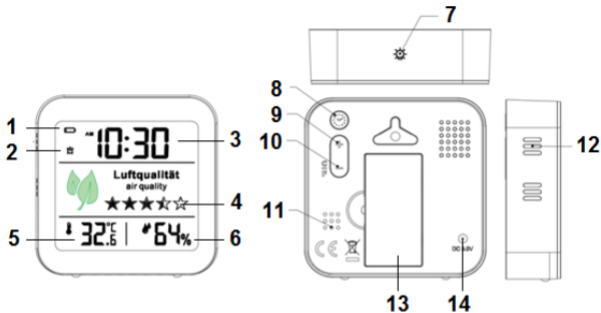

Aperçu

1 - Indicateur de piles

faibles

2 - Icône d'alarme

3 - Heure

8 - Bouton « SET »

9 - Bouton « + »

10 - Bouton « °C/°F » et « - »

FR1

4 - Affichage de la qualité de l'air (icônes étoile)

5 - Température intérieure

6 - Humidité intérieure

7 - Bouton « LICHT »

11 - Capteur hygro-thermique

12 - Capteur de TVOC

13 - Couverture du compartiment à piles

14 - Connexion de l'adaptateur secteur

Fonctions principales

- Horloge à quartz
- Affichage de l'heure sur le format 12/24 heures
- Alarme avec fonction de répétition de 5 minutes
- Affichage de la température et de l'humidité intérieures
- Mémoire des valeurs MIN/MAX pour la température et l'humidité
- Affichage de la qualité de l'air sous forme de classement

par 5 étoiles

- Indicateur de piles faibles
- Rétroéclairage blanc
- Passage au jaune : ventilation recommandée
- Passage au rouge : Le capteur de qualité de l'air (capteur de TVOC) mesure des valeurs très élevées et une ventilation est nécessaire d'urgence

Mise en route :

Utilisation avec adaptateur USB

- Utilisez uniquement l'adaptateur USB fourni pour connecter un appareil alimenté au WL 1020. Ou utilisez un adaptateur USB standard de 5,0 V/1 A (non inclus) pour connecter le câble de l'adaptateur USB à une prise de courant domestique.

Utilisation avec piles

- Retirez le couvercle du compartiment à piles du WL 1020 et insérez 2 piles AAA en respectant la polarité [« + » et « - »]. Remettez le couvercle du compartiment à piles en place.

Remarques

- Le capteur de qualité de l'air sera initialisé pendant environ 15 secondes, puis le classement de cinq étoiles pour la qualité de l'air sera mis à jour.
- Placez le WL 1020 correctement sur une surface plane avec suffisamment d'espace libre de tous les côtés. En procédant ainsi, le capteur de TVOC et le capteur hygrothermique du WL 1020 peuvent obtenir les meilleurs résultats.

Réglage de l'heure et de l'heure d'alarme

- En mode d'affichage normal, appuyez sur le bouton « SET » et maintenez-le enfoncé pendant 3 secondes pour accéder au mode de réglage.
- Appuyez sur le bouton « + » ou « - » pour effectuer les réglages et sur le bouton « SET » pour confirmer chaque réglage. Appuyez sur le bouton « + » ou « - » et maintenez-le enfoncé pour accélérer le processus et atteindre plus rapidement la valeur souhaitée.
- La séquence de réglage est affichée comme suit :
affichage 12/24 heures -> heure -> minute -> heure de l'alarme -> minute de l'alarme -> quitter

Remarque :

- L'appareil quitte le mode de réglage et revient au mode d'affichage normal après 10 secondes lorsqu'aucun réglage n'est effectué à l'aide de boutons.

Activation/désactivation de l'alarme :

- Appuyez sur le bouton « SET » pour activer ou désactiver l'alarme. L'icône d'alarme s'affiche aussi longtemps que l'alarme est activée.

Fonction d'alarme et de répétition :

- Lorsque l'alarme sonne, l'icône d'alarme clignote. Appuyez sur le bouton « LICHT » pour activer l'alarme de répétition (l'icône d'alarme clignote en permanence sur l'écran LCD) ou sur tout autre bouton pour la désactiver, elle sonnera à la même heure le jour suivant.
- Lorsque la fonction de répétition est active, appuyez sur un bouton quelconque, excepté le bouton « LICHT », pour arrêter l'alarme de répétition.

Remarque :

- L'alarme sonne pendant 2 minutes et augmente en intensité avec le temps avant de s'arrêter automatiquement, si elle n'est pas interrompue en appuyant sur n'importe quel bouton.

Température et humidité

- En mode d'affichage normal, appuyez sur le bouton « °C/°F » pour basculer entre l'affichage de température en °C et en °F.

Température et humidité maximales/minimales

- En mode d'affichage normal, appuyez sur le bouton « + » pour afficher les valeurs maximales et minimales de température et d'humidité. MAX s'affiche lors de la visualisation des valeurs maximales et MIN s'affiche lors

de la visualisation des valeurs minimales.

Informations sur le capteur de TVOC et de CO2

- Le TVOC et le CO2 (dioxyde de CARBONE) adoptent des capteurs d'oxyde métallique avec une stabilité à long terme et une faible dérive.
- TVOC est l'abréviation de composés organiques volatils totaux, contenant des milliers de composés.
- CO2, le capteur ne détecte pas directement le CO2 dans l'environnement, mais la valeur approximative dérivée d'autres paramètres pertinents du capteur.

Test de qualité de l'air

Lorsque le WL 1020 est alimenté par un câble USB :







- Le capteur de la qualité de l'air (TVOC) est activé en permanence.





Lorsque le WL 1020 est alimenté par des piles :

- Appuyez sur le bouton « LICHT » et maintenez-le enfoncé pendant 3 secondes pour activer le capteur. Cela permet de mettre à jour et d'afficher le classement de cinq étoiles pour la qualité de l'air dans un délai de 15 secondes.
- Le mode de test du capteur est désactivé au bout de 5 minutes afin d'économiser l'énergie et d'éviter que les piles ne se déchargent trop rapidement.
- L'affichage conservera l'état de la dernière mesure affichée à l'écran

Affichage de la qualité de l'air

- La qualité de l'air est affichée par 5 symboles étoile, qui changent en fonction de la valeur mesurée du CO₂ :

Symboles affichés	Plage de valeurs	Qualité de l'air
	< 500 ppm eq	Excellente
	501 - 650 ppm eq	Très bonne
	651 - 800 ppm eq	Bonne
	801 - 950 ppm eq	Bonne à moyenne
	951 - 1 200 ppm eq	Moyenne
	1 201 - 1 400 ppm	Moyenne à mauvaise

	eq	
	1 401 - 1 650 ppm eq	Ventilation à venir
	1 651 - 1 800 ppm eq	Ventilation recommand ée
	1 801 - 2 100 ppm eq	Ventilation recommand ée d'urgence
	2 101 - 2 450 ppm eq	Ventilation requis
	> 2 451 ppm eq	Ventilation requis

FR11

Rétroéclairage et alarme de couleur :

- Lorsque vous utilisez des piles, le rétroéclairage est désactivé.
- Lorsque vous utilisez un adaptateur USB, le rétroéclairage est activé. Appuyez sur le bouton « LICHT » pour régler la luminosité du rétroéclairage : luminosité élevée - luminosité moyenne - luminosité faible - rétroéclairage désactivé.
- Lorsque vous utilisez un adaptateur USB, la couleur du rétroéclairage passe au jaune lorsque la valeur mesurée par le capteur de qualité de l'air est de 1 401 ppm eq ou supérieure et passe au rouge lorsqu'elle est de 1 801 ppm eq ou supérieure.

Étalonnage du TVOC et du CO2 :

Le capteur est étalonné automatiquement en usine et peut donc être utilisé immédiatement. Cette variante d'utilisation est recommandée. Un étalonnage manuel est également possible.

Étalonnage manuel :

- Lors de l'utilisation de l'adaptateur, appuyez sur le bouton « + » pendant 3 secondes, puis sur le bouton « SET » pour confirmer l'opération d'étalonnage (« CAL » et l'heure s'affichent de manière alternée).
- Le capteur est étalonné au bout de 2 heures. Veuillez commencer l'étalonnage dans un environnement non polluant et ventilé. (Veuillez ouvrir votre fenêtre pour la ventilation pendant l'étalonnage)

- L'étalonnage sera interrompu si l'alimentation en courant continu est déconnectée pendant le processus d'étalonnage.
- Il est recommandé de répéter l'étalonnage manuel toutes les 1 à 2 semaines.

Restauration des paramètres d' étalonnage d' usine :

- Appuyez sur le bouton « - » et maintenez-le enfoncé si vous souhaitez rétablir les paramètres d'étalonnage d'usine.
- Lorsque l' écran LCD affiche « RES », appuyez sur le bouton « SET » pour confirmer, après quoi, les paramètres d'étalonnage d'usine sont rétablis.

Dépannage :

- Ne touchez pas le capteur et ne conservez pas l'appareil

dans des matériaux d'emballage à forte odeur afin de ne pas affecter la précision du capteur.

- Ne placez pas le WL 1020 dans un environnement pollué pendant une longue période (ex., les boîtes scellées, les environnements contaminés).
- Avant d'utiliser le WL 1020, placez-le dans un environnement bien ventilé et laissez-le fonctionner pendant plus d'une heure afin de garantir des relevés précis.

Indicateur piles faibles :

- L'indicateur de piles faibles «  » s'affiche lorsque la pile du moniteur est faible
- Les piles du moniteur doivent être remplacées par des piles neuves en conséquence.

- Vous pouvez utiliser l'adaptateur USB pour alimenter le moniteur tout en changeant les piles afin d'éviter la perte des réglages effectués précédemment.

Déclaration de conformité

Technotrade, déclare par la présente que ce produit WL 1020 est conforme aux exigences essentielles et aux autres dispositions pertinentes de la directive 2014/53/UE et ROHS 2011/65/CE. La déclaration de conformité EU originale est disponible à l'adresse :

www.technoline.de/doc/4029665210209

Spécifications du produit

Plage de mesure d'humidité : 10 % à 95 %

Résolution de l'humidité : 1 %

Intervalle de mesure de température : -9,9 à 50 °C, lorsqu'elle est inférieure à -9,9 °C, LL s'affiche ; lorsqu'elle est supérieure à 50 °C, HH s'affiche.

Résolution de température : 0,1 °C

Plage de détection de TVOC : 0 - 9,999 mg/m³

Plage de détection de CO₂ eq : 400 - 9 999 ppm

Précautions

- Cet appareil est destiné à être utilisé uniquement à l'intérieur.
- Ne le soumettez pas à une force ou à un choc excessif.
- Ne l'exposez pas à des températures extrêmes, aux rayons directs du soleil, à la poussière ou à l'humidité.
- Ne plongez pas l'appareil dans l'eau.
- Évitez de le mettre en contact avec des matériaux corrosifs.
- Ne le jetez pas au feu, car il peut exploser.

- N'ouvrez pas le boîtier arrière intérieur et ne manipulez aucun des composants de cet appareil.

Avertissements de sécurité concernant les piles

- Utilisez uniquement des piles alcalines non rechargeables.
- Installez les piles en respectant les polarités (+/-).
- Remplacez toujours toutes les piles en même temps.
- Ne mélangez pas des piles usagées avec des piles neuves.
- Lorsque les piles sont déchargées, les retirer immédiatement de l'appareil.
- Retirez les piles lorsque vous n'allez pas utiliser l'appareil.
- N'essayez pas de recharger des piles qui ne sont pas rechargeables et ne jetez aucune pile au feu, elle risque d'exploser.
- Rangez vos piles de façon à ce qu'aucun objet métallique ne puisse causer de court-circuit.

- Évitez d'exposer les piles à des températures extrêmes, à l'humidité ou à la lumière directe du soleil.
- Conservez vos piles hors de la portée des enfants. Elles présentent un risque d'étouffement.

N'utilisez cet appareil que pour l'usage auquel il est destiné !

Obligation légale concernant la mise au rebut des piles



Ne jetez pas les piles usagées avec les ordures ménagères, car elles sont nuisibles à la santé et à l'environnement. Vous pouvez ramener les piles usagées sans frais à votre revendeur et aux points de collecte. En tant que consommateur, vous êtes obligé par la loi de ramener les piles usagées aux revendeurs et aux points de collecte !

Respect de l'obligation de la loi sur les appareils électriques



Ce symbole signifie que les appareils électriques ne doivent pas être jetés aux ordures ménagères à la fin de leur vie utile. Apportez votre appareil ████████ au point de collecte des déchets ou au centre de recyclage de votre localité. Ceci s'applique à tous les pays de l'Union européenne et aux autres pays européens disposant d'un système de collecte sélectif des déchets.

WL 1020 - Manual de instrucciones

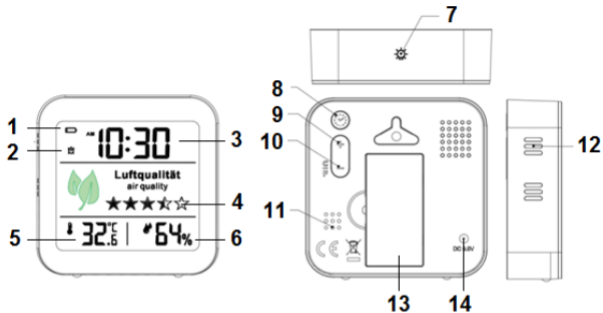

Descripción

1 - Indicador de batería baja

2 - Icono de alarma

3 - Hora

8 - Botón "SET"

9 - Botón "+"

10 - Botones "°C/°F" y "-"

4 - Indicador de la calidad del aire (iconos de estrella)

5 - Temperatura interior

6 - Humedad interior

7 - Botón "LICHT"

11 - Sensor higrotérmico

12 - Sensor TVOC

13 - Tapa del compartimiento para pilas

14 - Conexión del adaptador de corriente

Funciones principales

- Reloj de cuarzo
- La hora se muestra en formato de 12/24 horas
- Alarma con función de posponer el despertador 5 minutos
- Indicador de temperatura y humedad interior
- Memoria de valores MIN/MAX para temperatura y humedad
- Se indica la calidad del aire con una calificación de 5

estrellas

- Indicador de pila baja
- Retroiluminación blanca
- Cambia a amarillo: Ventilación recomendada
- Cambia a rojo: El sensor de calidad del aire (sensor TVOC) mide valores muy altos y se requiere ventilación con urgencia

Primeros pasos:

Usar con adaptador USB

- Utilice solo el adaptador USB incluido para conectar un dispositivo de alimentación al WL 1020. O use un adaptador USB de 5,0 V CC/1 A estándar (no incluido) para conectar el cable del adaptador de USB a una toma de corriente doméstica.

Usar con pilas

- Quite la tapa del compartimiento de la batería del WL 1020 e inserte 2 pilas de tamaño AAA teniendo en cuenta la polaridad [marcas “+” y “-”]. Vuelva a cerrar la cubierta del compartimiento de las pilas.

Notas

- El sensor de calidad del aire se iniciará durante unos 15 segundos y luego se actualizará la calificación de cinco estrellas de la calidad del aire.
- Coloque el WL 1020 de forma segura sobre una superficie plana con suficiente espacio libre por todos los lados. De esta manera, el sensor TVOC y el sensor higrotérmico dentro del WL 1020 pueden obtener los mejores resultados.

Configuración de hora y alarma

- En el modo de visualización normal, mantenga pulsado el botón “SET” durante 3 segundos para acceder al modo de configuración.
- Presione el botón “+” o “-” para ajustar la configuración y presione el botón “SET” para confirmar cada configuración. Mantenga pulsado el botón “+” o “-” para acelerar el proceso y llegar al valor deseado más rápido.
- La secuencia de configuración se muestra debajo:
Visualización de 12/24 horas -> hora -> minuto -> hora de la alarma -> minuto de la alarma -> salir

Nota:

- Se saldrá de la configuración automáticamente en 10 segundos sin guardar ningún ajuste y volverá al modo de visualización.

Encendido/apagado de la alarma:

- Pulse el botón “SET” para encender o apagar la alarma. El icono de alarma se muestra mientras la alarma esté encendida.

Función alarma y posponer despertador:

- Cuando suena la alarma, el icono de alarma parpadea. Pulse el botón “LICHT” para activar la función de repetición (el icono de alarma sigue parpadeando en la pantalla LCD) o cualquier otro botón para detener la alarma y esta sonará a la misma hora del día siguiente.
- Pulse cualquier botón excepto el botón “LICHT” mientras la función de repetición esté activa para evitar que se repita.

Nota:

- La alarma sonará durante 2 minutos e irá aumentando de

intensidad con el tiempo antes de detenerse automáticamente si no se ha detenido antes pulsando cualquier botón.

Temperatura y humedad

- En el modo de visualización normal, pulse el botón “°C/°F” para cambiar entre el indicador de temperatura en °C o en °F.

Temperatura y humedad máxima/mínima

- En el modo de visualización normal, pulse el botón “+” para ver los valores máximo y mínimo de temperatura y humedad. Se mostrará MAX mientras se visualizan los valores máximos y MIN aparecerá mientras se visualizan los valores mínimos.

Información del sensor de CO2 y TVOC

- Los TVOC y el CO2 (dióxido de CARBONO) adoptan sensores de óxido metálico con estabilidad a largo plazo y baja desviación.
- TVOC es la abreviatura en inglés de compuestos orgánicos volátiles totales, que contienen miles de compuestos.
- CO2: el sensor no detecta directamente CO2 en el ambiente, sino el valor aproximado derivado de otros parámetros relevantes del sensor.

Prueba de calidad del aire

Cuando el WL 1020 está enchufado mediante un cable USB:

- El sensor de calidad del aire (TVOC) estará encendido todo el tiempo.





Cuando el WL 1020 funciona con pilas:

- Mantenga pulsado el botón “LICHT” durante 3 segundos para activar el sensor. Se actualizará y se mostrará la calificación de la calidad del aire en 15 segundos.
- El modo de prueba del sensor se desactivará después de 5 minutos para ahorrar energía y evitar que las pilas se agoten demasiado rápido.
- La pantalla mantendrá el estado de la última medición en la pantalla.

Indicador de calidad del aire

- La calidad del aire se muestra mediante una calificación de 5 estrellas, que cambian de acuerdo con el valor de CO₂ medido:

Símbolos mostrados	Rango de valores	Calidad del aire
	< 500 ppm eq	Excelente
	501-650 ppm eq	Muy buena
	651-800 ppm eq	Buena
	801-950 ppm eq	De buena a media
	951-1200 ppm eq	Media

	1201- 1400 ppm eq	De media a mala
	1401- 1650 ppm eq	Ventilar pronto
	1651- 1800 ppm eq	Se recomienda ventilar
	1801- 2100 ppm eq	Se recomienda ventilar urgentemente
	2101- 2450 ppm eq	Hay que ventilar

ES11



> 2451
ppm eq

Hay que
ventilar
urgentemente

Luz de fondo y color de la alarma:

- Cuando se usan pilas, la luz de fondo se apaga.
- Cuando se usa un adaptador USB, la luz de fondo se enciende. Pulse el botón "LICHT" para ajustar el brillo de la luz de fondo: brillo alto - brillo medio - brillo bajo - luz de fondo apagada.
- Cuando se utiliza un adaptador USB, el color de la luz de fondo cambia a amarillo cuando el valor medido del sensor de calidad del aire es 1401 ppm eq o superior y cambia a rojo cuando mide 1801 ppm eq o superior.

Calibración de TVOC y CO2:

El sensor tiene una calibración automática de fábrica y, por lo tanto, se puede utilizar de inmediato. Se recomienda esta variante de uso. También es posible una calibración manual.

Calibración manual:

- Cuando utilice el adaptador, pulse y mantenga pulsado el botón “+” durante 3 segundos y luego pulse el botón “SET” para confirmar la operación de calibración (“CAL” y la hora se muestran alternativamente)
- El sensor se calibrará después de 2 horas. Inicie la calibración en un entorno ventilado y no contaminante (abra la ventana para ventilar mientras calibra).
- La calibración terminará si se desconecta la fuente de alimentación de CC durante el proceso de calibración.

- Se recomienda repetir la calibración manual cada 1 o 2 semanas.

Restaurar los parámetros de calibración de fábrica:

- Mantenga pulsado el botón “-” si desea restaurar los parámetros de calibración de fábrica.
- Cuando la pantalla LCD muestre “RES”, pulsado el botón “SET” para confirmar y luego se restaurarán los parámetros de calibración de fábrica.

Resolución de problemas:

- No toque el sensor ni guarde el artículo en materiales de embalaje con olor fuerte, para no afectar la precisión del sensor.
- El WL 1020 no debe colocarse en un entorno contaminado durante mucho tiempo (por ejemplo: cajas selladas,

entornos contaminados).

- Antes de utilizar el WL 1020, debe colocarse en un entorno bien ventilado para que funcione durante más de 1 hora para garantizar lecturas precisas.

Indicador de pila baja:

- El indicador de batería baja “” se mostrará cuando las pilas se estén agotando.
- Deberá cambiar las pilas por unas nuevas.
- Puede utilizar el adaptador USB mientras cambia las pilas para evitar perder la configuración realizada anteriormente.

Declaración de conformidad

Por la presente, Technotrade declara que este producto, WL 1020, cumple con los requisitos esenciales y otras disposiciones relevantes de la directiva 2014/53/UE y RoHS 2011/65/CE. Puede encontrar la declaración de conformidad de la UE original en: www.technoline.de/doc/4029665210209

Especificaciones del producto

Margen de medida de la humedad: 10 %-95 %

Resolución de humedad: 1 %

Margen de medida de la temperatura: -9,9 a 50 °C, inferior a -9,9 °C muestra LL, superior a 50 °C muestra HH.

Resolución de la temperatura: 0,1 °C

Rango de detección de TVOC: 0-9,999 mg/m³

Rango de detección de CO₂ eq: 400-9999 PPM

Precauciones

- Este artículo está diseñado para usarse solo en interiores.
- No someta el artículo a una fuerza excesiva ni a golpes.
- No exponga el artículo a temperaturas extremas, luz solar directa, polvo o humedad.
- No la sumerja en el agua.
- Evite que entre en contacto con materiales corrosivos.
- No arroje este artículo al fuego, ya que puede explotar.
- No abra la carcasa trasera interior ni altere ningún componente de este artículo.

Advertencias de seguridad sobre las pilas

- Use solamente pilas alcalinas, no use pilas recargables.
- Instale las pilas correctamente, haciendo coincidir las polaridades (+/-).
- Cambie siempre el juego completo de pilas.

- Nunca mezcle pilas usadas y nuevas.
- Quite las pilas agotadas de inmediato.
- Quite las pilas cuando no se utilicen.
- No las recargue ni las deseche en el fuego, ya que podrían explotar.
- Asegúrese de que las pilas se guardan lejos de objetos metálicos, ya que el contacto con ellos puede causar un cortocircuito.
- Evite exponer las pilas a temperaturas extremas, a la humedad o a la luz solar directa.
- Mantenga todas las pilas lejos del alcance de los niños. Presentan un peligro de asfixia.

¡Use el producto únicamente para la finalidad prevista!

Consideración de obligaciones según las leyes sobre pilas



No se debe eliminar las pilas usadas junto con los residuos domésticos porque podrían ser perjudiciales para la salud y el medio ambiente.

Puede devolver las pilas usadas sin cargo alguno a su distribuidor y en los puntos de recogida. ¡Como usuario final, tiene la obligación de devolver las pilas que utilice a su distribuidor y otros puntos de recogida!

Consideración de obligaciones según las leyes sobre dispositivos electrónicos



Este símbolo indica que debe eliminar los dispositivos eléctricos independientemente de los residuos domésticos generales cuando

lleguen al final de su vida útil. Lleve su artículo a su punto de recogida de residuos o su centro de reciclaje

local. Esto es de aplicación en todos los países de la Unión Europea y en otros países no europeos con sistema de recogida selectiva de basuras.

WL 1020 – Gebruikshandleiding

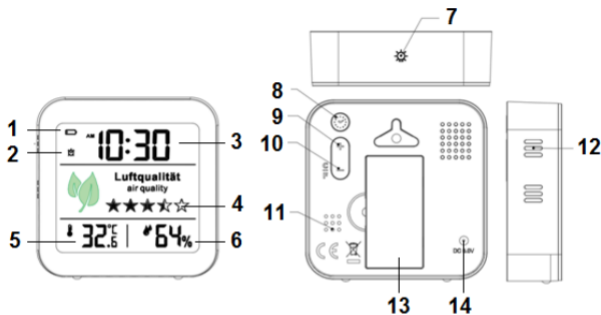

Overzicht

- 1 - Indicator "lage batterij"
- 2 - Alarmpictogram
- 3 - Tijd

- 8 - "SET"-toets
- 9 - "+"-toets
- 10 - "°C/°F"- en "-"-toets

4 -Weergave van luchtkwaliteit (sterpictogrammen)	11 - Thermo-/hygrosensor
5 - Binnentemperatuur	12 - TVOC-sensor
6 - Luchtvochtigheid binnen	13 - Deksel van batterijvak
7 - “LICHT”-toets	14 - Aansluiting voor voedingsadapter

Belangrijkste functies

- Kwartsklok
- 12-/24-uurs tijdsweergave
- Alarm met 5 minuten sluimerfunctie
- Weergave van de temperatuur en vochtigheid binnen
- Geheugen met de MIN./MAX. waarde voor temperatuur en vochtigheid
- Weergave van de luchtkwaliteit d.m.v. classificatie met 5

sterpictogrammen

- Indicator lage batterij
- Wit achterlicht
- Verandert in geel: ventilatie aanbevolen
- Verandert in rood: De luchtkwaliteitssensor (TVOC sensor) meet zeer hoge waarden en ventilatie is dringend nodig

Aan de slag:

Gebruik met USB-adapter

- Gebruik uitsluitend de meegeleverde USB-adapter om een apparaat dat wordt voorzien van stroom aan te sluiten op de WL 1020. Of gebruik een standaard DC 5,0 V/1 A USB-adapter (niet inbegrepen) om de USB-adapterkabel aan te sluiten op een huishoudelijk stopcontact.

Gebruik met batterijen

- Verwijder het deksel van het batterijvak van de WL 1020,

installeer 2 x type AAA-batterijen en let daarbij op de juiste polariteit [markeringen “+” en “-”]. Sluit het klepje van de batterijhouder weer.

Opmerkingen

- De luchtkwaliteitssensor zal ongeveer 15 seconden lang worden geïnitieerd en vervolgens wordt de vijfsterrenclassificatie van de luchtkwaliteit bijgewerkt.
- Plaats de WL 1020 stevig op een vlak oppervlak met aan alle zijden volgende vrije ruimte. De TVOC-sensor en thermo-/hygrosensor binnenin de WL 1020 bieden op deze manier de beste resultaten.

Tijd- en alarmtijdinstelling

- Houd in de normale weergavemodus de “SET”-toets 3 seconden ingedrukt om de instellingsmodus te openen.
- Druk op de toets “+” of “-” om de instelling aan te passen

en druk op de toets “SET” om elke instelling te bevestigen.
Houd de toets “+” of “-” ingedrukt om de instellingen sneller te doorlopen en de gewenste waarde sneller te bereiken.

- De instellingen worden als volgt achtereenvolgens doorlopen: 12-/24-uurs weergave -> uur -> minuut -> uur van alarmtijd -> minuut van alarmtijd -> afsluiten

Opmerking:

- De instellingen zullen automatisch worden verlaten en het apparaat keert terug naar de weergavemodus als u 10 seconden lang geen aanpassingen maakt met de toetsen.

Alarm in-/uitschakelen:

- Druk op de “SET”-toets om het alarm in of uit te schakelen. Het alarmpictogram wordt weergegeven zolang het alarm is ingeschakeld.

Alarm- en sluimerfunctie:

- Het alarmpictogram knippert wanneer het alarm klinkt. Druk op de “LICHT”-toets om het sluimeralarm te activeren (alarmpictogram blijft knipperen op de LCD) of druk op een willekeurige andere toets om het alarm te stoppen en de volgende dag om dezelfde tijd weer te laten klinken.
- Druk tijdens de actieve sluimerfunctie op een willekeurige andere toets dan “LICHT” om het sluimeralarm te stoppen.

Opmerking:

- Het alarm zal 2 minuten klinken en geleidelijk in intensiteit verhogen voordat het alarm automatisch stopt wanneer niet onderbroken door op een van de toetsen te drukken.

Temperatuur en luchtvochtigheid

- Druk in de normale weergavemodus op de “°C/°F”-toets

om de temperatuurweergave te wisselen tussen °C en °F.

Maximum/minimum temperatuur & vochtigheid

- Druk in de normale weergavemodus op de “+”-toets om de maximum- en minimumwaarden van de temperatuur en vochtigheid te bekijken. MAX zal worden weergegeven wanneer de maximale waarden worden weergegeven, terwijl MIN wordt weergegeven voor de minimale waarden.

Informatie over de TVOC- en CO2-sensor

- De TVOC- en CO2-meters (koolstofdioxide) maken gebruik van metaaloxidesensoren met langdurige stabiliteit en lage drift.
- TVOC is de afkorting van totale vluchtige organische stoffen, die duizenden verbindingen bevat.
- CO2, de sensor meet de CO2 in de omgeving niet direct,

maar de geschatte waarde wordt afgeleid uit andere relevante parameters van de sensor.

Luchtkwaliteit testen

Wanneer de WL 1020 wordt voorzien van stroom via USB-kabel:

- De luchtkwaliteitssensor (TVOC) blijft altijd ingeschakeld.

Wanneer de WL 1020 wordt voorzien van stroom via batterijen:

- Houd de “LICHT”-toets 3 seconden ingedrukt om de sensor te activeren. De vijf-sterrenclassificatie van de luchtkwaliteit zal binnen 15 seconden worden bijgewerkt en weergegeven.
- De sensortestmodus zal na 5 minuten worden uitgeschakeld om energie te besparen en te voorkomen







dat de batterijen te snel uitgeput raken.



- De display zal de status van de laatste meting blijven weergeven

Weergave van de luchtkwaliteit

- De luchtkwaliteit wordt weergegeven door 5 sterpictogrammen die veranderen op basis van de gemeten CO₂-waarde:

Weergegeven pictogrammen	Waardebereik	Luchtkwaliteit
	< 500 ppm eq	Uitstekend
	501 - 650 ppm eq	Zeer goed

	651 - 800 ppm eq	Goed
	801 - 950 ppm eq	Gemiddeld tot goed
	951 - 1200 ppm eq	Gemiddeld
	1201 - 1400 ppm eq	Slecht tot gemiddeld
	1401 - 1650 ppm eq	Ventileer spoedig
	1651 - 1800 ppm eq	Ventilatie aanbevolen
	1801 - 2100 ppm eq	Ventilatie dringend aanbevolen

	2101 - 2450 ppm eq	Ventilatie vereist
	> 2451 ppm eq	Ventilatie dringend vereist

Achtergrondlicht en kleuralarm:

- Wanneer batterijen worden gebruikt, is het achtergrondlicht uitgeschakeld.
- Wanneer de USB-adapter wordt gebruikt, is het achtergrondlicht ingeschakeld. Druk op de “LICHT”-toets om de helderheid van het achtergrondlicht aan te passen: hoge helderheid – gemiddelde helderheid – lage helderheid – achtergrondlicht uitgeschakeld.
- Wanneer de USB-adapter wordt gebruikt, dan verandert de kleur van het achtergrondlicht in geel wanneer de

waarde gemeten door de luchtkwaliteitssensor 1401 ppm eq of hoger is en verandert het in rood wanneer 1801 ppm eq of hoger wordt gemeten.

Kalibratie van TVOC en CO2:

De sensor is door de fabriek al gekalibreerd en kan daarom onmiddellijk worden gebruikt. Deze gebruikswijze wordt aanbevolen. Een handmatige kalibratie is ook mogelijk.

Handmatige kalibratie:

- Wanneer de adapter wordt gebruikt, houdt u de “+”-toets 3 seconden ingedrukt en drukt u vervolgens op de “SET”-toets om de kalibratiefunctie te bevestigen (de display toont afwisselend “CAL” en de tijd).
- De sensor zal na 2 uur gekalibreerd zijn. Start de kalibratie in een niet-verontreinigde en geventileerde omgeving.

(Open uw raam om tijdens het kalibreren voor ventilatie te zorgen)

- De kalibratie zal worden afgebroken als de DC-voeding tijdens het kalibreren wordt losgekoppeld.
- Wij raden u aan de handmatige kalibratie elke 1 tot 2 weken te herhalen.

Parameters van de fabriekskalibratie herstellen:

- Houd de “-”-toets ingedrukt om de parameters van de fabriekskalibratie te herstellen.
- Wanneer de LCD “RES” weergeeft, drukt u ter bevestiging op de “SET”-toets en vervolgens zullen de parameters van de fabriekskalibratie worden hersteld.

Probleemoplossing:

- Raak de sensor niet aan en berg het product niet op in

verpakkingsmaterialen met een sterke geur, anders kan de nauwkeurigheid van de sensor worden aangetast.

- De WL 1020 dient niet langdurig in een vervuilde omgeving te worden geplaatst (bijv.: verzegelde dozen, verontreinigde omgevingen).
- Voordat u de WL 1020 in gebruik neemt, dient u deze in een goed geventileerde omgeving te plaatsen en langer dan 1 uur te laten werken om nauwkeurige metingen te garanderen.

Indicator lage batterij:

- De “lege batterij”-indicator “” zal worden weergegeven wanneer de batterijcapaciteit van de monitor laag is
- De batterijen in de monitor dienen in dit geval door volle

batterijen te worden vervangen.

- U kunt de USB-adapter gebruiken om de monitor van stroom te voorzien terwijl u de batterijen vervangt, zodat eerder gemaakte instellingen niet verloren gaan.

Verklaring van conformiteit

Technotrade verklaart hierbij dat dit product WL 1020 voldoet aan de essentiële vereisten en andere relevante bepalingen van Richtlijn 2014/53/EU en ROHS 2011/65/EC. De originele EU-conformiteitsverklaring is te vinden op:

www.technoline.de/doc/4029665210209

Productspecificaties

Vochtigheidsmeetbereik: 10~95%

Vochtigheidresolutie: 1%

Temperatuurmeetbereik: -9,9~50°C, wanneer lager dan -9,9°C toont de display LL, wanneer hoger dan 50°C toont de display HH.

Temperatuurreolutie: 0,1°C

TVOC-detectiebereik: 0 -- 9,999 mg/m³

CO₂ eq-detectiebereik: 400-9999 PPM

Voorzorgsmaatregelen

- Dit apparaat is uitsluitend bestemd voor gebruik binnenshuis.
- Stel het apparaat niet bloot aan overmatige kracht of schokken.
- Stel het apparaat niet bloot aan extreme temperaturen, direct zonlicht, stof of vochtigheid.
- Dompel het apparaat niet onder in water.
- Laat het niet in contact komen met bijtende materialen.

- Stel dit apparaat niet bloot aan vuur, om ontploffing te voorkomen.
- Open nooit de binnenste achterbehuizing en knoei niet met de componenten van dit apparaat.

Veiligheidswaarschuwingen batterijen

- Gebruik uitsluitend alkaline batterijen, geen herlaadbare batterijen.
- Neem bij het plaatsen van de batterijen de juiste polariteit in acht (+/-).
- Vervang altijd alle batterijen tegelijk.
- Gebruik nooit nieuwe en gebruikte batterijen door elkaar.
- Verwijder lege batterijen onmiddellijk.
- Verwijder de batterijen als het toestel niet wordt gebruikt.
- Herlaad de batterijen niet en gooi ze niet in vuur: de batterijen zouden kunnen ontploffen.

- Zorg ervoor dat de batterijen uit de buurt van metalen voorwerpen worden bewaard, omdat hierdoor kortsluiting kan ontstaan.
- Stel batterijen niet bloot aan extreme temperaturen, vochtigheid of direct zonlicht.
- Houd alle batterijen buiten bereik van kinderen. Er bestaat gevaar van verstikking.

Gebruik dit product uitsluitend voor het doel waarvoor het is bedoeld!

Neem wettelijke heffingen in verband met de afvoer van batterijen in aanmerking



Oude batterijen behoren niet to het huishoudelijk afval, omdat deze schade aan de gezondheid en het milieu kunnen veroorzaken. U kunt gebruikte

batterijen kosteloos inleveren bij uw dealer of inzamelpunten. U bent als eindgebruiker wettelijk verplicht verbruikte batterijen in te leveren bij distributeurs of andere inzamelpunten.

Houd rekening met heffingen in het kader van wetgeving m.b.t. het afvoeren van elektrische apparatuur.



Dit symbool betekent dat u elektrische apparaten aan het eind van hun levensduur gescheiden van het algemene huishoudelijke afval moet afvoeren.

■ Breng uw apparaat naar uw plaatselijk inzamelpunt voor afvalverwerking of een recyclingcentrum. Dit geldt voor alle landen in de Europese Unie, en voor andere Europese landen met inzamelsystemen voor gescheiden afval.

WL 1020 – Manuale di istruzioni

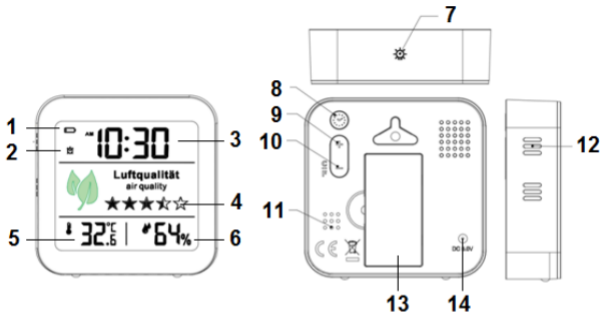

Panoramica

1 - Indicatore di batteria in esaurimento

2 - Icona della sveglia

3 - Ora

8 - Pulsante “SET”

9 - Pulsante “+”

10 - Pulsante “°C/°F” e “-”

IT1

4 - Visualizzatore della qualità dell'aria (icona a stelle)

5 - Temperatura interna

6 - Umidità interna

7 - Pulsante "LICHT"

11 - Sensore termoigrometrico

12 - Sensore TVOC

13 - Coperchio del vano batteria

14 - Collegamento dell'alimentatore

Funzioni principali

- Orologio al quarzo
- Visualizzazione dell'ora formato 12/24
- Sveglia con funzione snooze di 5 minuti
- Visualizzazione della temperatura e dell'umidità interne
- Memoria dei valori MIN/MAX di temperatura e umidità
- Visualizzazione della qualità dell'aria tramite valutazione con icona a 5 stelle
- Indicatore di batteria in esaurimento

- Retroilluminazione bianca
- Se diventa giallo: ventilazione raccomandata
- Se diventa rosso: Il sensore della qualità dell'aria (sensore TVOC) misura valori molto alti, quindi è assolutamente richiesta la ventilazione

Operazioni preliminari:

In caso di utilizzo dell'adattatore USB

- Utilizzare solo l'adattatore USB incluso per collegare il dispositivo WL 1020 a un alimentatore. Oppure utilizzare un adattatore USB standard DC 5.0V/1A (non incluso) per collegare il cavo dell'adattatore USB a una presa di corrente domestica.

In caso di utilizzo delle batterie

- Rimuovere il coperchio del vano batteria dal WL 1020 e inserire 2 batterie AAA rispettando la corretta polarità [+/-].

Chiudere nuovamente il coperchio sul vano batteria.

Note

- Il sensore della qualità dell'aria viene inizializzato per circa 15 secondi, quindi aggiornerà la valutazione a cinque stelle della qualità dell'aria.
- Posizionare il WL 1020 in sicurezza su una superficie piana con sufficiente spazio libero da ogni lato. In questo modo, il sensore TVOC e il sensore termoigrometrico presenti nel WL 1020 daranno i migliori risultati.

Impostazione dell'ora e della sveglia

- Nella modalità di visualizzazione normale, tenere premuto il pulsante "SET" per 3 secondi per accedere alla modalità di impostazione.
- Premere il pulsante "+" o "-" per configurare le impostazioni e premere il pulsante "SET" per confermare

ciascuna impostazione. Tenere premuto il pulsante “+” o “-” per accelerare il processo e raggiungere più velocemente il valore desiderato.

- La sequenza delle impostazioni è la seguente:
Visualizzazione dell'ora 12/24 -> ora -> minuti -> ora
sveglia -> minuti sveglia -> esci

Nota:

- Se per 10 secondi non viene effettuata nessuna configurazione, si esce automaticamente dalla modalità di impostazione e si torna alla modalità di visualizzazione.

Attivazione/disattivazione della sveglia:

- Premere il pulsante “SET” per attivare o disattivare la sveglia. L'icona della sveglia viene visualizzata se la sveglia è attiva.

Sveglia e funzione snooze:

- Quando suona la sveglia, l'icona della sveglia lampeggia. Premere il pulsante "LICHT" per attivare la funzione snooze della sveglia (l'icona della sveglia continua a lampeggiare sul display LCD) o qualsiasi altro pulsante per interrompere la sveglia. La sveglia suonerà alla stessa ora del giorno successivo.
- Premere un pulsante qualsiasi tranne il pulsante "LICHT" mentre la funzione snooze è attiva per interrompere lo snooze della sveglia.

Nota:

- Se non viene interrotta premendo qualche pulsante, la sveglia suonerà per 2 minuti e il suo volume aumenterà col passare dei secondi prima di arrestarsi automaticamente.

Temperatura e umidità

- Nella modalità di visualizzazione normale, premere il pulsante “°C/°F” per passare dalla visualizzazione della temperatura in °C a quella in °F e viceversa.

Temperatura e umidità massima/minima

- Nella modalità di visualizzazione normale, premere il pulsante “+” per visualizzare i valori massimi e minimi di temperatura e umidità. MAX apparirà durante la visualizzazione dei valori massimi e MIN apparirà durante la visualizzazione dei valori minimi.

Informazioni sui sensori TVOC e CO2

- I rilevatori TVOC e CO2 (anidride carbonica) sono dotati di sensori di ossido metallico caratterizzati da stabilità a lungo termine e bassa deriva.

- TVOC è l'acronimo inglese di Composti organici volatili totali, una concentrazione di migliaia di composti.
- Il sensore CO2, non misura direttamente CO2 nell'ambiente, ma un valore approssimativo derivato da altri parametri correlati del sensore.

Verifica della qualità dell'aria

Quando WL 1020 è alimentato tramite cavo USB:

- Il sensore della qualità dell'aria (TVOC) sarà sempre acceso.



Quando WL 1020 è alimentato con le batterie:

- Tenere premuto il pulsante "LICHT" per 3 secondi per attivare il sensore. Questo si aggiornerà e mostrerà entro 15 secondi la valutazione su cinque stelle della qualità dell'aria.



- La modalità di verifica del sensore si disattiverà dopo 5 minuti, così da risparmiare energia ed evitare che le batterie si scarichino troppo velocemente.
- Il display manterrà l'ultima misurazione mostrata.

Visualizzazione della qualità dell'aria

- La qualità dell'aria è visualizzata tramite un'icona a 5 stelle, che cambia in base al valore di CO2 misurato:

Simboli visualizzati	Intervallo di valori	Qualità dell'aria
	< 500 ppm eq	Eccellente
	501 - 650 ppm eq	Molto buono

	651 - 800 ppm eq	Buono
	801 - 950 ppm eq	Tra buono e discreto
	951 - 1200 ppm eq	Discreto
	1201 - 1400 ppm eq	Tra discreto e pessimo
	1401 - 1650 ppm eq	Ventilare appena possibile
	1651 - 1800 ppm	Ventilazione raccomandata

	eq	
	1801 - 2100 ppm eq	Ventilazione assolutamente raccomandata
	2101 - 2450 ppm eq	Ventilazione richiesta
	> 2451 ppm eq	Ventilazione assolutamente richiesta

Retroilluminazione e colori:

- Quando si utilizzano le batterie, la retroilluminazione è disattivata.
- Quando si utilizza l'adattatore USB, la retroilluminazione è attivata. Premere il pulsante "LICHT" per regolare la

luminosità della retroilluminazione: alta luminosità – media luminosità – bassa luminosità – retroilluminazione spenta.

- Quando si utilizza l'adattatore USB, il colore della retroilluminazione diventa giallo se il valore misurato dal sensore di qualità dell'aria è pari o superiore a 1401 ppm eq e diventa rosso se misura 1801 ppm eq o più.

Calibrazione di TVOC e CO2:

Il sensore ha una calibrazione di fabbrica automatica, quindi può immediatamente essere utilizzato. Questa variante d'uso è quella raccomandata. Tuttavia è possibile anche una calibrazione manuale.

Calibrazione manuale:

- Se si utilizza l'adattatore, tenere premuto il pulsante “+” per 3 secondi, quindi premere il pulsante “SET” per

confermare l'operazione di calibrazione (il display mostra alternativamente "CAL" e l'ora).

- Il sensore verrà calibrato dopo 2 ore. Si prega di avviare la calibrazione in un ambiente non inquinato e ventilato. (Aprire la finestra per ventilare durante la calibrazione)
- Se l'alimentazione DC viene scollegata durante la procedura di calibrazione, la calibrazione terminerà.
- Si consiglia di ripetere la calibrazione manuale ogni 1 o 2 settimane.

Ripristino dei parametri di fabbrica della calibrazione:

- Tenere premuto il pulsante "-" se si desidera ripristinare i parametri di fabbrica della calibrazione.
- Quando sul display LCD viene visualizzato "RES", premere il pulsante "SET" per confermare. I parametri di fabbrica della calibrazione vengono così ripristinati.

Risoluzione problemi:

- Non toccare il sensore e non conservare il prodotto in materiali di imballaggio dal forte odore, in modo da non compromettere la precisione del sensore.
- WL 1020 non deve essere collocato a lungo in un ambiente inquinato (es.: scatole sigillate, ambienti contaminati).
- Prima di utilizzare il WL 1020, posizionarlo in un ambiente ben ventilato per oltre un'ora, in modo da garantire rilevamenti accurati.

Indicatore di batteria quasi scarica:

- L'indicatore di batteria in esaurimento “” viene visualizzato quando la batteria del monitor è quasi scarica
- Di conseguenza le batterie del monitor devono essere

sostituite con batterie nuove.

- È possibile utilizzare l'adattatore USB per alimentare il monitor durante la sostituzione delle batterie onde evitare di perdere le impostazioni precedentemente configurate.

Dichiarazione di conformità

Con la presente, Technotrade dichiara che questo prodotto WL 1020 è conforme ai requisiti essenziali e ad altre disposizioni correlate della Direttiva 2014/53/UE e RoHS 2011/65/CE. La dichiarazione di conformità UE originale è disponibile sul sito: www.technoline.de/doc/4029665210209

Specifiche del prodotto

Intervallo di misurazione dell'umidità: 10%~95%

Risoluzione umidità: 1%

Intervallo di misurazione della temperatura: -9,9~50°C, inferiore a -9,9°C mostra LL, superiore a 50°C mostra HH.

Risoluzione della temperatura: 0,1 °C

Intervallo di rilevamento TVOC: 0 -- 9,999 mg/m³

Intervallo di rilevamento CO₂ eq: 400-9999 PPM

Precauzioni

- Il presente prodotto deve essere utilizzato solo al chiuso.
- Non sottoporre il prodotto a forza o urti eccessivi.
- Non esporre il prodotto a temperature estreme, luce solare diretta, polvere o umidità.
- Non immergere in acqua.
- Evitare il contatto con qualsiasi materiale corrosivo.
- Non gettare questo prodotto nel fuoco perché potrebbe esplodere.
- Non aprire il fondello interno né manomettere nessun

componente del prodotto.

Avvisi di sicurezza delle batterie

- Utilizzare solo batterie alcaline, non batterie ricaricabili.
- Installare le batterie correttamente rispettando la polarità (+/-).
- Sostituire sempre un set completo di batterie.
- Non utilizzare mai batterie usate e nuove contemporaneamente.
- Rimuovere immediatamente le batterie scariche.
- Rimuovere le batterie inutilizzate.
- Non ricaricare e non smaltire le batterie nel fuoco in quanto possono esplodere.
- Assicurarsi che le batterie siano conservate lontano da oggetti metallici in quanto il contatto può causare un corto circuito.

- Evitare di esporre le batterie a temperatura o a umidità estreme o a luce solare diretta.
- Tenere tutte le batterie fuori dalla portata dei bambini. Perché potrebbero causare il rischio di soffocamento.

Utilizzare il prodotto solo per lo scopo previsto.

Obblighi in base alla normativa sulle batterie



Non smaltire le batterie vecchie con i rifiuti domestici in quanto possono causare danni alla salute e all'ambiente. L'utente può consegnare gratuitamente le batterie usate presso il proprio rivenditore e i punti di raccolta. L'utente finale è obbligato per legge a portare le batterie esauste ai distributori e agli altri punti di raccolta!

Considerazione degli obblighi ai sensi della normativa sui dispositivi elettrici



Questo simbolo indica che i dispositivi elettrici alla fine del loro ciclo di vita devono essere smaltiti separatamente dai rifiuti domestici

generalmente. Getta il prodotto nel punto di raccolta rifiuti della tua zona o in un centro di riciclaggio. Questa disposizione si applica a tutti i paesi dell'Unione europea e agli altri paesi europei in cui viene praticata la raccolta differenziata.

WL 1020 – návod k obsluze

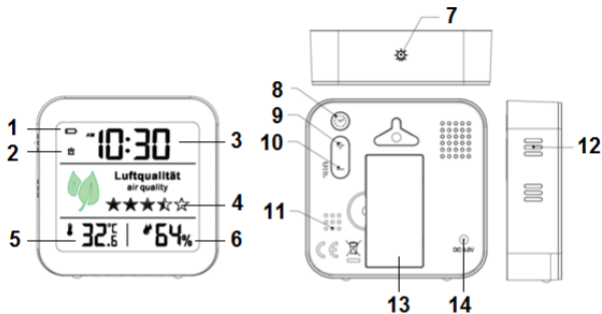

Přehled

- 1 - Indikátor vybitých baterií
- 2 - Ikona budíku
- 3 - Čas

- 8 - Tlačítko „SET“
- 9 - Tlačítko „+“
- 10 - Tlačítko „°C/°F“ a „-“

4 - Zobrazení kvality
vzduchu (ikony hvězd)

5 - Vnitřní teplota

6 - Vnitřní vlhkost

7 - Tlačítko „LICHT“

11 - Senzor teploty a vlhkosti

12 - TVOC senzor

13 - Kryt prostoru pro baterie

14 - Připojení napájecího adaptéru

Hlavní funkce

- Elektronické hodiny
- 12-/24hodinový formát zobrazení času
- Budík s funkcí opakovaného buzení po 5 minutách
- Zobrazení vnitřní teploty a vlhkosti
- Paměť MIN/MAX hodnot teploty a vlhkosti
- Kvalita vzduchu zobrazena pětihvězdičkovým hodnocením
- Indikátor vybitých baterií
- Bílé podsvícení
- Změna na žlutou: doporučena ventilace

- Změna na červenou: Senzor kvality vzduchu (TVOC senzor) naměřil velmi vysoké hodnoty a ventilace je naléhavě vyžadována

Začínáme:

Použití s adaptérem USB

- K připojení napájeného zařízení k budíku WL 1020 používejte výhradně dodávaný adaptér USB. K připojení kabelu adaptéru USB k elektrické zásuvce v domácnosti případně použijte standardní adaptér USB 5,0 V stejnosm. / 1 A (není součástí dodávky).

Použití s bateriemi

- Odstraňte kryt prostoru pro baterie budíku WL 1020 a vložte 2 články velikosti AAA, dbejte na správnou polaritu [značky „+“ a „-“]. Znovu zavřete kryt prostoru pro baterie.

Poznámky

- Senzor kvality vzduchu se spustí po dobu přibližně 15 sekund a poté se aktualizuje pětihvězdičkové hodnocení kvality vzduchu.
- Bezpečně umístěte budík WL 1020 na plochý povrch s dostatečným volným prostorem po všech stranách. Tím bude zajištěno, že senzor TVOC a senzor teploty a vlhkosti zabudované v budíku WL 1020 poskytnou nejpřesnější výsledky.

Čas a nastavení doby buzení

- Do režimu nastavování přejdete z režimu normálního zobrazení stisknutím tlačítka „SET“ po dobu 3 sekund.
- Pro úpravu nastavení stiskněte tlačítko „+“ anebo „-“ a pro potvrzení jednotlivých nastavení stiskněte tlačítko „SET“. Pro zrychlení postupu a rychlejší dosažení hodnoty

přidržíte tlačítko „+“ anebo „-“ stisknuté.

- Pořadí nastavení je následující: 12-/24hodinové zobrazení -> hodina -> minuta -> hodina buzení -> minuta buzení-> konec

Poznámka:

- Pokud nedojde k úpravě nastavení pomocí tlačítek, po 10 sekundách dojde k automatickému ukončení režimu nastavení a návratu do režimu zobrazení.

Zapnutí/vypnutí budíku:

- Pro zapnutí nebo vypnutí budíku stiskněte tlačítko „SET“. Po dobu nastavení budíku bude zobrazena ikona budíku.

Funkce budíku a opakovaného buzení:

- Pokud budík zvoní, bliká ikona budíku. Pro aktivaci funkce opakovaného buzení stiskněte tlačítko „LICHT“ (na

displeji LCD bude blikat ikona budíku) anebo jiné tlačítko pro zastavení budíku. Signál zazní další den ve stejnou dobu.

- Pro ukončení funkce odloženého opakovaného buzení stiskněte v průběhu aktivní funkce opakovaného buzení kterékoliv tlačítko s výjimkou tlačítka „LICHT”.

Poznámka:

- Budík bude zvonit 2 minuty a průběžně se bude zvyšovat jeho hlasitost až do chvíle, kdy se automaticky vypne, pokud však nebude přerušen stiskem některého z tlačítek.

Teplota a vlhkost

- Pro přepínání zobrazení teploty v jednotkách °C nebo °F stiskněte v normálním režimu zobrazení tlačítko „°C/°F“.

Maximální/minimální teplota a vlhkost

- K zobrazení maximálních a minimálních hodnot teploty a vlhkosti stiskněte v normálním režimu zobrazení tlačítko „+“. Hodnota MAX bude zobrazena při prohlížení maximálních hodnot a hodnota MIN bude zobrazena při prohlížení minimálních hodnot.

Informace o senzorech TVOC a CO2

- Sensory TVOC a CO2 (oxid uhličitý) obsahují senzory kovových oxidů s dlouhodobou stabilitou a nízkou driftovou rychlostí.
- TVOC je zkratka celkové koncentrace tisíců těkavých organických látek současně přítomných ve vzduchu.
- Senzor CO2 nedetekuje obsah CO2 přímo v prostředí, ale přibližnou hodnotou odvozenou od jiných příslušných parametrů senzoru.

Zkoušky kvality vzduchu

Pokud napájíte budík WL 1020 pomocí kabelu USB:

- Senzor kvality vzduchu (TVOC) je vždy zapnut.





Pokud napájíte budík WL 1020 bateriemi:





- Pro aktivaci senzoru stiskněte a podržte tlačítko „LICHT“ po dobu 3 sekund. Do 15 sekund dojde k aktualizaci a zobrazení kvality vzduchu pomocí pětihvězdičkového hodnocení.
- Pro úsporu energie a ochranu baterií proti rychlému vybíjení se testovací režim senzoru vypne po 5 minutách.
- Na displeji zůstane zobrazen stav posledního měření.

Zobrazení kvality vzduchu

- Kvalita vzduchu je zobrazena symboly pětihvězdičkového hodnocení, které se mění v závislosti na měření hodnot

CO₂:

Zobrazované symboly	Rozsah hodnot	Indikátor kvality
	<500 ppm ek	Vynikající
	501–650 ppm ek	Velmi dobrá
	651–800 ppm ek	Dobrá
	801–950 ppm ek	Dobrá až průměrná
	951–1 200 ppm ek	Průměrná

	1 201– 1 400 ppm ek	Průměrná až špatná
	1 401– 1 650 ppm ek	Brzká ventilace
	1 651– 1 800 ppm ek	Ventilace doporučena
	1 801– 2 100 ppm ek	Ventilace naléhavě doporučena
	2 101– 2 450 ppm ek	Ventilace vyžadována



>2 451 ppm
ek

Ventilace
naléhavě
vyžadována

Podsvícení a barevná signalizace:

- Pokud používáte baterie, je podsvícení vypnuto.
- Pokud používáte adaptér USB, je podsvícení zapnuto. Pro úpravu jasu podsvícení stiskněte tlačítko „LICHT“: vysoký jas – střední jas – nízký jas – podsvícení vypnuto.
- Pokud používáte adaptér USB, změní se barva podsvícení na žlutou v případě, že senzor kvality vzduchu zjistí hodnotu 1 401 ppm ek anebo vyšší, a na červenou se změní v případě, že senzor zjistí hodnotu 1 801 ppm ek anebo vyšší.

Kalibrace senzorů TVOC a CO2:

Senzor je automaticky továrně nakalibrován a je tedy možné jej okamžitě použít. Doporučujeme tuto variantu použití. Také je možná manuální kalibrace.

Manuální kalibrace:

- Při použití adaptéru stiskněte a podržte tlačítko „+“ po dobu 3 sekund a poté stiskněte tlačítko „SET“ k potvrzení operace kalibrace (střídavě se zobrazuje hlášení „CAL“ a zobrazení času).
- Senzor bude nakalibrován po uplynutí 2 hodin. Spusťte prosím kalibraci v neznečištěném a ventilovaném prostředí. (Při kalibraci otevřete okno k zajištění ventilace.)
- Kalibrace bude ukončena v případě, že při procesu napájení dojde k odpojení napájení stejnosměrným proudem.

- Doporučujeme opakovat manuální kalibraci každé 1–2 týdny.

Obnovení parametrů tovární kalibrace:

- Pokud chcete obnovit parametry tovární kalibrace, stiskněte a podržte tlačítko „-“.
- Jakmile se na displeji LCD zobrazí hlášení „RES“, stiskněte k potvrzení tlačítko „SET“. Poté dojde k obnovení továrních kalibračních parametrů.

Řešení problémů:

- Nedotýkejte se senzoru ani výrobek neskladujte v balicích materiálech se silným aroma, aby nedošlo k ovlivnění přesnosti senzoru.
- Budík WL 1020 byste neměli nechat po delší dobu umístěnou ve znečištěném prostředí (např. v uzavřené krabici, kontaminovaném prostředí).

- Před tím, než začnete budík WL 1020 používat, měli byste jej nechat pracovat po dobu delší než 1 hodinu v dobře ventilované místnosti, abyste tím umožnili přesné odečty.

Indikátor slabých baterií:

- Indikátor slabých baterií „“ se zobrazí ve chvíli, kdy bude mít monitorovací zařízení slabé baterie.
- Baterie v monitorovacím zařízení by měly být vhodným způsobem vyměněny za nové.
- Při výměně baterií můžete k napájení monitorovacího zařízení použít adaptér USB, abyste nepřišli o dříve navolená nastavení.

Prohlášení o shodě

My, společnost Technotrade, tímto prohlašujeme, že výrobek WL 1020 splňuje základní požadavky a další příslušná ustanovení směrnice 2014/53/EU a ROHS 2011/65/ES. Originál prohlášení o shodě EU lze nalézt na webu:

www.technoline.de/doc/4029665210209

Technické údaje výrobku

Rozsah měření vlhkosti: 10–95 %

Rozlišení vlhkosti: 1%

Rozsah měření teploty: –9,9 až 50 °C, nižší než –9,9 °C zobrazuje LL, vyšší než 50 °C zobrazuje HH.

Teplotní rozlišení: 0,1 °C

Rozsah detekce TVOC: 0–9,999 mg/m³

CO₂ ek rozsah detekce: 400–9 999 ppm

Bezpečnostní opatření

- Tento výrobek je určen výhradně k použití ve vnitřních prostorách.
- Nevystavujte výrobek nadměrné síle nebo otřesům.
- Nevystavujte výrobek extrémním teplotám, přímému slunečnímu svitu, prachu nebo vlhkosti.
- Neponořujte do vody.
- Vyhněte se kontaktu s jakýmkoliv korozivním materiálem.
- Nelikvidujte výrobek v ohni, protože může explodovat.
- Neotvírejte vnitřní zadní kryt ani neměňte žádné součásti výrobku.

Bezpečnostní opatření u baterií

- Používejte pouze alkalické baterie, nikdy ne dobíjecí baterie.
- Vložte baterie se správnou polaritou (+/-).

- Vždy vyměňte kompletní sadu baterií.
- Nikdy nemíchejte dohromady použité a nové baterie.
- Slabé baterie okamžitě vyjměte.
- Jestliže zařízení nepoužíváte, vyjměte z něj baterie.
- Baterie nenabíjejte a nevhazujte je do ohně – mohou explodovat.
- Baterie skladujte mimo dosah kovových předmětů, kontakt s nimi může způsobit zkrat.
- Nevystavujte baterie extrémním teplotám, vlhkosti či přímému slunečnímu svitu.
- Veškeré baterie skladujte mimo dosah dětí. Hrozí riziko udušení.

Výrobek používejte pouze k zamýšlenému účelu!

Likvidace baterií podle předpisů



Staré baterie nepatří do domovního odpadu, protože by mohly ohrožovat zdraví a poškodit životní prostředí. Použité baterie můžete zdarma vrátit prodejci a do sběrných míst. Jako koncoví uživatelé jste vázáni zákonem použité baterie vrátit distributorům a do jiných sběrných míst!

Povinnosti dle zákona o elektrických zařízeních



Tento symbol znamená, že po ukončení životnosti elektrického zařízení je nutno jej likvidovat odděleně od běžného domovního odpadu.

■ Odvezte výrobek do místního sběrného místa nebo recyklačního centra. To platí pro všechny země Evropské unie a ostatní evropské země se samostatným systémem shromažďování odpadu.

Instrukcja użycia urządzenia WL 1020

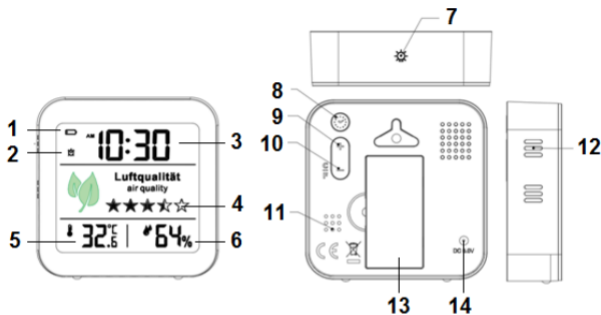

Informacje ogólne

1 – wskaźnik niskiego poziomu naładowania baterii

2 – ikona alarmu

3 – godzina

8 – przycisk „SET”

9 – przycisk „+”

10 – przycisk „°C/°F” i „-”

4 – wyświetlacz jakości powietrza (ikony gwiazdek)

5 – temperatura w pomieszczeniu

6 – wilgotność w pomieszczeniu

7 – przycisk „LICHT”

11 – czujnik temperatury i wilgotności

12 – czujnik TVOC

13 – pokrywa komory baterii

14 – złącze zasilania

Główne funkcje

- Zegar kwarcowy
- Wyświetlacz godziny w formacie 12/24
- Budzik z funkcją 5-minutowej drzemki
- Wyświetlacz temperatury i wilgotności w pomieszczeniu
- MIN/MAKS. pamięć dotycząca temperatury i wilgotności
- Wyświetlacz jakości powietrza w formie ikony 5 gwiazdek
- Wskaźnik rozładowania baterii

- Białe podświetlenie
- Zmiana koloru na żółty: zaleca się przewietrzenie pomieszczenia.
- Zmiana koloru na czerwony: czujnik jakości powietrza (czujnik TVOC) wskazuje bardzo wysokie wartości; zaleca się pilne przewietrzenie pomieszczenia.

Rozpoczęcie:

Używanie adaptera USB

- Używać tylko dołączonego adaptera USB do podłączenia zasilanego urządzenia do WL 1020. Można też użyć standardowego adaptera USB DC 5,0 V / 1 A (nie dołączono do zestawu) do podłączenia kabla adaptera USB do gniazdka wtykowego.

Używanie baterii

- Zdjąć pokrywę komory baterii WL 1020 i włożyć dwie

baterie AAA zgodnie z biegunowością [oznaczenia „+” i „-”]. Zamknąć pokrywę komory baterii.

Uwagi

- Czujnik jakości powietrza będzie aktywował się przez około 15 sekund, a następnie zaktualizuje się 5-gwiazdkowa ocena jakości powietrza.
- Umieścić WL 1020 stabilnie na płaskiej powierzchni, zapewniając wystarczająco dużo przestrzeni z każdej strony. Dzięki temu czujnik TVOC oraz czujnik temperatury i wilgotności w WL 1020 osiąga najlepsze wyniki.

Ustawienia godziny i alarmu

- W trybie normalnego wyświetlacza przytrzymać przycisk „SET” przez 3 sekundy, aby uruchomić tryb ustawień.
- Nacisnąć przycisk „+” lub „-”, aby dokonać ustawień i nacisnąć przycisk „SET”, aby potwierdzić każde

ustawienie. Przytrzymać przycisk „+” lub „-”, aby przyspieszyć proces i szybciej wybrać żądaną wartość.

- Sekwencja ustawień jest pokazana poniżej: Wyświetlacz godziny 12/24 -> godzina -> minuta -> godzina alarmu -> minuta alarmu -> wyjście

Uwaga:

- Ustawienie wyłączy się automatycznie po 10 sekundach bez zmiany ustawień z poziomu przycisków i powróci do trybu wyświetlania.

Włączanie/wyłączanie alarmu:

- Nacisnąć przycisk „SET”, aby włączyć lub wyłączyć alarm. Ikona alarmu świeci się, dopóki alarm jest włączony.

Funkcje alarmu i drzemki:

- Ikona alarmu miga, gdy alarm dzwoni. Nacisnąć przycisk

„LICHT”, aby aktywować alarm ciągły (ikona alarmu miga na ekranie LCD), lub jakikolwiek inny przycisk, aby zatrzymać alarm. Alarm uruchomi się o tej samej porze następnego dnia.

- Nacisnąć dowolny przycisk, oprócz przycisku „LICHT”, w czasie aktywnej funkcji alarmu ciągłego, aby zatrzymać alarm.

Uwaga:

- Alarm dzwoni przez 2 minuty, stopniowo zwiększając głośność, po czym automatycznie wyłącza się, jeśli nie zostanie wciśnięty jakikolwiek przycisk.

Temperatura i wilgotność

- W trybie normalnego wyświetlacza nacisnąć przycisk „°C/°F”, aby przełączyć ekran temperatury na °C lub °F.

Maksymalna/minimalna temperatura i wilgotność

- W trybie normalnego wyświetlacza nacisnąć przycisk „+”, aby wyświetlić maksymalne lub minimalne wartości temperatury i wilgotności. W przypadku wyświetlania wartości maksymalnych pojawi się ikona MAX, a w przypadku wartości minimalnych – ikona MIN.

Informacje na temat czujnika TVOC i CO2

- TVOC i CO2 (dwutlenek węgla) wykrywane są przez czujniki z tlenkiem metalu o długotrwałej stabilności i niskim dryfie.
- TVOC to skrót od całkowitych lotnych związków organicznych, zawierających tysiące związków.
- CO2: czujnik nie wykrywa bezpośrednio CO2 w otoczeniu, ale pokazuje przybliżoną wartość pobraną z innych odpowiednich parametrów czujnika.

Badanie jakości powietrza

Gdy WL 1020 jest zasilany kablem USB:





- czujnik jakości powietrza (TVOC) będzie włączony przez cały czas.





Gdy WL 1020 jest zasilany bateriami:



- nacisnąć i przytrzymać przycisk „LICHT” przez 3 sekundy, aby uruchomić czujnik. Informacje o jakości powietrza zaktualizują się i w ciągu 15 sekund wyświetli się 5-gwiazdkowa ocena.
- Tryb testowy czujnika wyłączy się po 5 minutach, aby oszczędzać energię i zapobiec zbyt szybkiemu zużyciu baterii.
- Na wyświetlaczu będzie widoczny stan ostatniego pomiaru.

Wyświetlacz jakości powietrza

- Jakość powietrza wyświetla się w formie symboli 5 gwiazdek, które zmieniają się według mierzonej wartości CO₂:

Wyświetlane symbole	Zakres wartości	Jakość powietrza
	<500 ppm eq	Znakomita
	501–650 ppm eq	Bardzo dobra
	651–800 ppm eq	Dobra
	801–950 ppm eq	Dobra do średniej

	951– 1200 ppm eq	Średnia
	1201– 1400 ppm eq	Średnia do złej
	1401– 1650 ppm eq	Przewietrzenie niedługo konieczne
	1651– 1800 ppm eq	Przewietrzenie zalecane
	1801– 2100 ppm eq	Przewietrzenie pilnie zalecane

	2101– 2450 ppm eq	Przewietrzenie wymagane
	>2451 ppm eq	Przewietrzenie pilnie wymagane

Podświetlenie i kolor alarmu:

- W przypadku zasilania bateriami podświetlenie jest wyłączone.
- W przypadku zasilania z adaptera USB podświetlenie jest włączone. Nacisnąć przycisk „LICHT”, aby dostosować jasność podświetlenia: duże podświetlenie – średnie podświetlenie – niskie podświetlenie – podświetlenie wyłączone.
- W przypadku zasilania z adaptera USB kolor

podświetlenia zmienia się na żółty, gdy mierzona wartość czujnika jakości powietrza wynosi minimum 1401 ppm eq, oraz zmienia się na czerwony, gdy pomiar wynosi minimum 1801 ppm eq.

Kalibracja TVOC i CO2:

Czujnik posiada automatyczną kalibrację fabryczną i dzięki temu jest gotowy do natychmiastowego użytku. Zaleca się stosowanie tego wariantu użytkowania. Możliwa jest również kalibracja ręczna.

Kalibracja ręczna:

- W przypadku korzystania z adaptera nacisnąć i przytrzymać przez 3 sekundy przycisk „+”, a następnie nacisnąć przycisk „SET”, aby potwierdzić czynność kalibracji (naprzemiennie „CAL” i wyświetlacz godziny).

- Czujnik zostanie skalibrowany po 2 godzinach. Kalibrację należy rozpocząć w czystym i przewietrzonym pomieszczeniu. (W trakcie kalibracji otworzyć okno, aby przewietrzyć pomieszczenie).
- Kalibracja zostanie przerwana w przypadku odłączenia zasilania prądu w jej trakcie.
- Zaleca się powtarzanie ręcznej kalibracji co 1–2 tygodnie.

Przywracanie fabrycznych parametrów kalibracji:

- Nacisnąć i przytrzymać przycisk „-” w przypadku chęci przywrócenia fabrycznych parametrów kalibracji.
- Jeśli na ekranie LCD wyświetla się „RES”, nacisnąć przycisk „SET”, aby potwierdzić. Fabryczne parametry kalibracji zostaną przywrócone.

Rozwiązywanie problemów:

- Nie dotykać czujnika ani nie przechowywać go w

opakowaniach o silnym zapachu, aby nie wpłynąć na dokładność jego pomiarów.

- WL 1020 nie powinien być umieszczany w zanieczyszczonym miejscu na dłuższy czas (np.: w zamkniętych skrzyniach, zanieczyszczonym otoczeniu).
- Przed użyciem WL 1020 powinno się go umieścić w dobrze wentylowanym miejscu i pozostawić w trybie pracy przez ponad 1 godzinę w celu zapewnienia dokładnych odczytów.

Wskaźnik niskiego poziomu naładowania baterii:

- Wskaźnik niskiego poziomu naładowania baterii „” wyświetli się, gdy poziom naładowania baterii urządzenia jest niski.
- Baterie w urządzeniu należy odpowiednio wymienić na

nowe.

- Do zasilania monitora można użyć adaptera USB w trakcie wymiany baterii, aby nie stracić wcześniej wprowadzonych ustawień.

Deklaracja zgodności

Technotrade niniejszym oświadcza, że produkt WL 1020 spełnia istotne wymogi i inne ważne postanowienia Dyrektywy 2014/53/UE i ROHS 2011/65/WE. Oryginał deklaracji zgodności UE można znaleźć pod adresem:

www.technoline.de/doc/4029665210209

Dane techniczne produktu

Zakres pomiaru wilgotności: 10%–95%

Stopniowanie wilgotności: 1%

Zakres pomiaru temperatury: -9,9–50°C, poniżej -9,9°C wyświetla się LL, powyżej 50°C wyświetla się HH.

Stopniowanie temperatury: 0,1 °C

Zakres detekcji TVOC: 0–9,999 mg/m³

Zakres detekcji CO₂ eq: 400–9999 PPM

Środki ostrożności

- Ten produkt jest przeznaczony do użytku wyłącznie w pomieszczeniach.
- Nie wystawiać tego urządzenia na działanie nadmiernej siły lub wstrząsów.
- Nie wystawiać urządzenia na działanie skrajnych temperatur, bezpośredniego światła słonecznego, pyłu lub wilgoci.
- Nie zanurzać w wodzie.
- Unikać kontaktu z materiałami korodującymi.

- Nie wrzucać tego produktu do ognia, ponieważ może on wybuchnąć.
- Nie otwierać wewnętrznej tylnej obudowy ani nie manipulować przy jakichkolwiek jego częściach.

Ostrzeżenia bezpieczeństwa dotyczące baterii

- Używać wyłącznie baterii alkalicznych, a nie baterii akumulatorowych.
- Włożyć baterie prawidłowo, zgodnie z biegunowością (+/-).
- Zawsze należy wymieniać cały zestaw baterii.
- Nigdy nie wolno mieszać zużytych i nowych baterii.
- Zużyte baterie należy natychmiast wymieniać.
- Wyjmować baterie, jeśli urządzenie nie jest używane.
- Nie ładować ponownie baterii ani nie wyrzucać ich do ognia, ponieważ mogą eksplodować.
- Należy upewnić się, że baterie są przechowywane z dala

od metalowych obiektów, ponieważ zetknięcie z nimi może spowodować zwarcie.

- Unikać wystawiania baterii na działanie ekstremalnych temperatur, wilgoć czy światło słoneczne.
- Baterie należy trzymać w miejscu niedostępnym dla dzieci. Stwarzają one zagrożenie udławienia się.

Produkt należy używać tylko zgodnie z przeznaczeniem!

Zobowiązania według przepisów prawa dotyczących baterii



Zużyte baterie nie mogą być utylizowane wraz z odpadami z gospodarstwa domowego, ponieważ stanowią zagrożenie dla zdrowia ludzi i

środowiska naturalnego. Zużyte baterie można oddać bezpłatnie u swojego sprzedawcy lub w punktach zbiórek. Użytkownik końcowy jest zobowiązany prawem do zwrotu

odpowiednich baterii sprzedawcom lub w innych punktach zbiórek!

Zobowiązania według przepisów prawa dotyczących urządzeń elektrycznych



Ten symbol oznacza, że zużyte urządzenie elektroniczne nie może być utylizowane wraz z odpadami z gospodarstwa domowego.

Urządzenie należy zanieść do lokalnego punktu zbiórki odpadów lub centrum recyklingu. Dotyczy to wszystkich państw Unii Europejskiej oraz innych państw europejskich, w których obowiązuje system zbierania odpadów segregowanych.